

tyco | DSC

GS4015/GS4005/3G4005/TL405LE 2.00

Transmetteurs universels sur réseau cellulaire/Ethernet

Guide d'installation

CE

Johnson
Controls 

N°	Pièces
1	Couvercle
2	Base
3	Indicateurs lumineux (LED)
7	Vis de fermeture (position d'arrêt)
8	Trous de fixation de la base (4)
9	Charnière du couvercle
10	Trou du câble d'antenne
11	Batterie rechargeable 2 700 mAh (en option) : versions avec boîtier uniquement
12	Dispositif mural d'antisabotage
13	Trou de fixation du dispositif mural d'antisabotage
14	Logement SIM
15	Connecteur PC-LINK
16	Cavaliers de programmation : voir « Description des cavaliers » à la page 12
17	Port USB : versions avec boîtier uniquement
18	Contact d'antisabotage
19	Borniers

N°	Pièces
20	Ergots de positionnement de la carte électronique
21	Cavalier du limiteur d'appel de courant JP2 (versions avec boîtier uniquement) : voir « Description des cavaliers » à la page 12
22	Connecteur de la batterie : versions avec boîtier uniquement
23	ANTLTE-02 Câble adaptateur
24	Écrou de câble adaptateur
25	Antenne intégrée : versions avec boîtier uniquement
26	Trou du câble d'antenne sur le support métallique
27	Support métallique
28	ANTLTE-02, antenne multibande avec câble de 2 m et connecteur SMA (en option)
29	Antenne multibande avec câble de 2 m et connecteur MMCX
30	Trous de fixation de la carte électronique (4)
31	Port Ethernet : versions avec boîtier uniquement

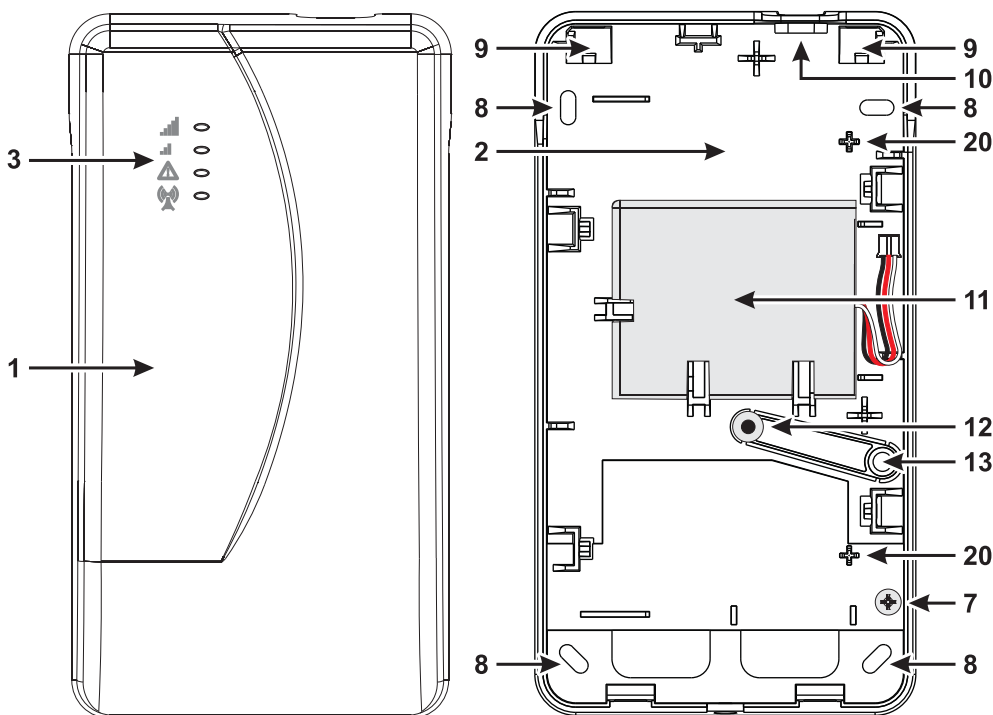

Figure 1 - Identification des pièces: version avec boîtier.

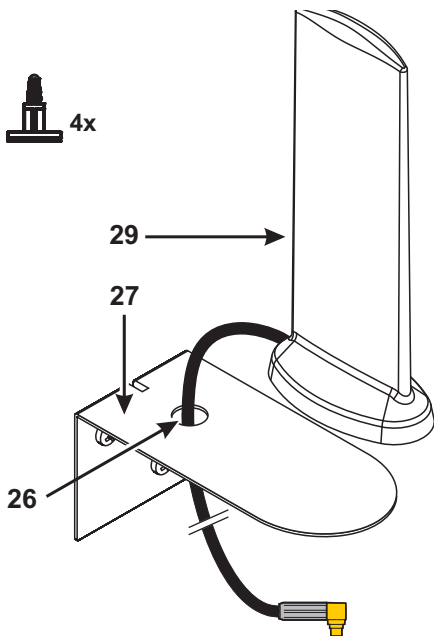
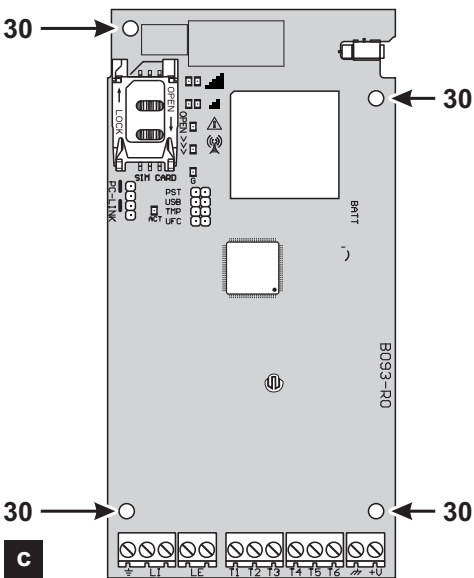
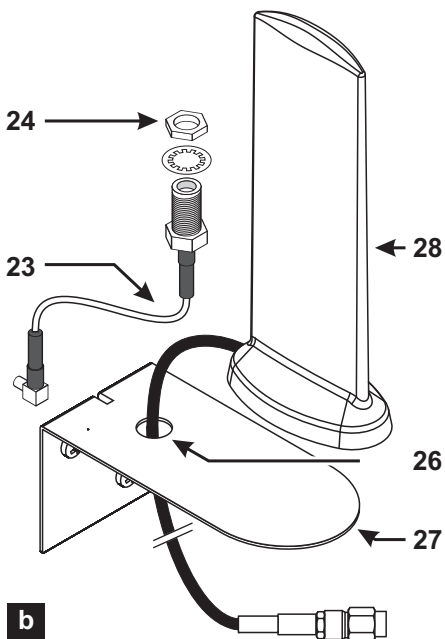
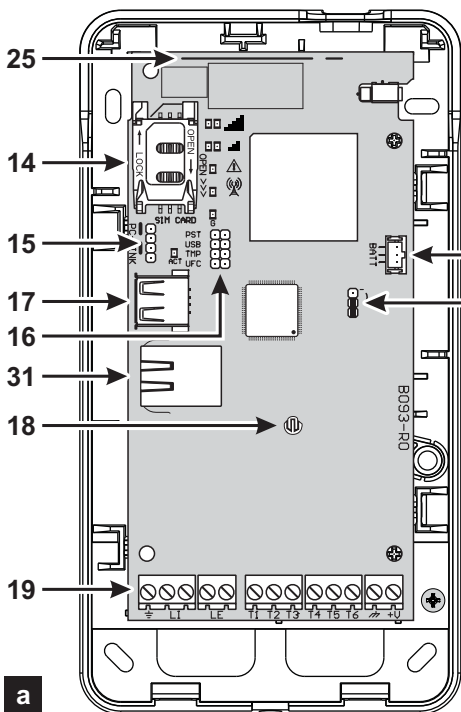

Figure 2 – Identification des pièces : a) version avec boîtier ; b) ANTLTE-02, antenne multibande avec câble de 2 m et connecteur SMA (en option) ; c) version en kit.

INTRODUCTION	5	Programmation par SMS	38
Caractéristiques générales	7	ConnectAlarm Application	42
Caractéristiques techniques	9	PROGRAMMATION PAR	
Identification des pièces	11	ORDINATEUR	43
Description des cavaliers	12	Phonebook	47
Description des indicateurs lumineux	13	Options	50
Description des bornes	15	Network Settings	53
Installation	16	Inputs/Outputs	56
Exemple de branchement	24	Communicator	63
DESCRIPTION GÉNÉRALE	25	IP Receivers	69
Niveaux d'accès	26	Voice Messages	71
Fonctions du port USB	27	PSTN/PTM	72
Surveillance de l'alimentation	28	Event Log	73
Événements internes	29	Firmware Update	74
Principes de fonctionnement	31	Status	75
Gestion des priorités	33	Téléchargement et chargement	77
Contrôle du crédit restant	34	ANNEXE	81
Surveillance de la transmission vers la centrale (PTM)	35	Conformité à la norme EN 50136-2:2013	81
Activation des sorties	36	Opérations avec la clé USB	83
		Interconnexion	87

Ces instructions s'appliquent aux transmetteurs équipés du micrologiciel révision 2.00 et supérieure.

Par la présente, Tyco Safety Products Canada Ltd. déclare que les types d'équipements radio GS4015, GS4005, GS4005-K, 3G4005/EU, 3G4005-K/EU et TL405LE-EU sont conformes à la directive 2014/53/EU.

*Le texte complet de la déclaration de conformité UE est disponible à l'adresse suivante : **GS4015**, <http://dsc.com/pdf/1711001> ; **GS4005**, <http://dsc.com/pdf/1603004> ; **GS4005-K**, <http://dsc.com/pdf/1603005> ; **3G4005/EU**, <http://dsc.com/pdf/1603002> ; **3G4005-K/EU**, <http://dsc.com/pdf/1603002> ; **TL405LE-EU**, <http://dsc.com/pdf/2001003>.*

Les modèles des produits GS4005, GS4005-K, 3G4005/EU et 3G4005-K/EU ont été certifiés conformes par IMQ/A aux normes :

***EN 50136-1:2012** et **EN 50136 2:2013** avec les prestations du système de transmission d'alarme **SP2** (D2, M2, T2, S0, I0) pour les messages d'alarme vocaux/texte et **SP4** (D3, M3, T4, S2, I3) pour les messages numériques ;*

***EN 50131-10**, Degré de sécurité 2 ;*

***T031** ;*

***EN 50130-5** Classe I.*

Les modèles des produits TL405LE-EU ont été certifiés conformes par IMQ/A aux normes :

***EN 50136-1:2012** et **EN 50136 2:2013** avec les prestations du système de transmission d'alarme **SP2** (D2, M2, T2, S0, I0) pour les messages d'alarme vocaux/texte et **DP3** (D3, M3, T4, S2, I3) pour les messages numériques ;*

***EN 50131-10**, Degré de sécurité 2 ;*

***T031** ;*

***EN 50130-5** Classe I.*

*Pour assurer la conformité avec la norme **T031**, le transmetteur doit être connecté à la centrale avec les bornes **LI**, et les événements et les messages/codes suivants doivent être définis : **ALARME D'INTRUSION**, **ALARME D'ANTISABOTAGE**, **PANNE SECTEUR**, **BATTERIE ÉPUISEE**, **CAMBRIOLAGE**,*

***ARMEMENT**, **DÉSARMEMENT**, **SUSPENSION DE ZONE** ET **ZONE ISOLÉE**.*

*Le transmetteur est homologué **IMQ-SECURITY SYSTEMS** s'il est alimenté par la centrale et sans batterie de secours.*

L'installation de ces systèmes doit être réalisée en respectant les instructions décrites dans ce manuel et conformément aux lois locales et aux règlements administratifs en vigueur. Ces appareils ont été développés selon les critères de qualité, fiabilité et de prestations les plus élevés. Il est recommandé de vérifier le bon fonctionnement du système au moins une fois par mois. Digital Security Controls décline toute responsabilité en cas de mauvaise installation ou de mauvais entretien des appareils par des personnes non autorisées. Digital Security Controls se réserve le droit d'apporter des modifications aux caractéristiques techniques de ce produit sans préavis.

INFORMATIONS SUR LE RECYCLAGE

Digital Security Controls recommande à ses clients de jeter les appareils usagés (centrales, détecteurs, sirènes et autres dispositifs) de manière à protéger l'environnement. Les méthodes possibles incluent la réutilisation de pièces ou de produits entiers et le recyclage de produits, de composants ou de matériaux.

Pour obtenir davantage d'informations, veuillez vous rendre sur le site www.dsc.com.

DIRECTIVE SUR LA MISE AU REBUT DES APPAREILS ÉLECTRIQUES ET ÉLECTRONIQUES (WEEE)



Dans l'Union européenne, cette étiquette indique que ce produit ne doit pas être jeté avec les déchets ménagers. Il doit être mis au rebut dans un centre de dépôt spécialisé pour un recyclage approprié. Pour obtenir davantage d'informations, veuillez vous rendre sur le site www.dsc.com.

INTRODUCTION

Les appareils des séries **GS4015**, **GS4005**, **3G4005** et **TL405LE** sont des transmetteurs sur réseau cellulaire offrant une ligne de secours RTCP et permettant de transmettre des messages vocaux (**GS4005**, **3G4005** et **TL405LE** uniquement) et SMS d'alarme à des utilisateurs finaux, ainsi que des messages numériques aux récepteurs Sur-Gard System. Grâce à l'application **ConnectAlarm** disponible pour les dispositifs mobiles sous Android, vous pouvez gérer le transmetteur ainsi que la centrale à laquelle il est connecté. Vous pouvez également afficher les événements du transmetteur et de la centrale. Les modèles **TL405LE** disposent d'une interface Ethernet servant de canal de communication principal, ou de canal de communication de secours sur réseau cellulaire (double voie), pour la transmission des messages numériques vers des récepteurs Sur-Gard System pris en charge. L'interface Ethernet fournit une méthode alternative et plus rapide pour programmer le transmetteur. Les versions suivantes sont disponibles:

- **GS4015** : carte du transmetteur avec module 2G dans un boîtier plastique.
- **GS4005** : carte du transmetteur avec module 2G dans un boîtier plastique.
- **GS4005-K** : kit comprenant la carte du transmetteur avec un module 2G, une antenne avec un câble de 2 m, un adaptateur et un support métallique.
- **3G4005/EU** : carte du transmetteur avec un module 3G dans un boîtier plastique, pour le marché de l'Union européenne.
- **3G4005-K/EU** : kit comprenant la carte du transmetteur avec un module 3G, une antenne avec un câble de 2 m, un adaptateur et un support métallique, pour le marché de l'Union européenne.
- **TL405LE-EU** : carte du transmetteur double voie avec un module LTE et une interface Ethernet, dans un boîtier plastique, pour le marché de l'Union européenne.
- **TL405LE-LAT** : carte du transmetteur double voie avec un module LTE et une interface Ethernet, dans un boîtier plastique, pour le marché de l'Amérique latine.
- **TL405LE-ANZ** : carte du transmetteur double voie avec un module LTE et une interface Ethernet, dans un boîtier plastique, pour les marchés australien et néo-zélandais.

Pour les cas particuliers d'installation, une antenne extérieure déportée **ANTLTE-10** avec un câble de 10 m est disponible.

Les informations contenues dans ce manuel sont communes à toutes les versions. Le terme « transmetteur » sera utilisé pour décrire les fonctions communes aux différentes versions. Les informations qui concernent une version spécifique seront mises en évidence par une référence au code correspondant.

 Certains des sujets figurant dans ce manuel peuvent ne pas concerner votre version : consultez la section « Caractéristiques générales » à la page 7 pour voir les caractéristiques de votre version. Références liées à Ethernet s'appliquant au modèle **TL405LE** uniquement.

Ce manuel fournit les instructions de programmation et d'utilisation du transmetteur.

Consignes de sécurité

Lisez les informations de sécurité avant d'installer l'équipement.

 **Important:** Cet équipement ne doit être installé que par une personne qualifiée. Une personne qualifiée est un monteur ayant reçu une formation technique appropriée. Le monteur doit être conscient des dangers potentiels pouvant se produire pendant l'installation et des mesures disponibles pour réduire les risques pour le monteur et les autres personnes.

- Avant d'installer cet équipement, débranchez toutes les sources d'alimentation (secteur, batterie et ligne téléphonique, par exemple) connectées au panneau des alarmes.
- Installez l'équipement à l'intérieur dans un environnement non dangereux où les conditions suivantes sont remplies:
 - Degré de pollution – Maximum 2
 - Surtensions - Catégorie II

- Le câblage interne doit être acheminé pour éviter toute contrainte sur les connexions des fils et des bornes, les connexions de bornes desserrées et les dommages à l'isolation du conducteur.
 - Indiquez à l'utilisateur que cet équipement ne contient aucune pièce utilisable par l'utilisateur. Tout le matériel doit être entretenu par une personne qualifiée.
-  *Ces instructions doivent être utilisées avec le manuel d'installation de la centrale. Observez toutes les instructions présentes dans ce manuel.*

Caractéristiques générales

Modèle	GS4015	GS4005	GS4005-K	3G4005/EU	3G4005-K/EU	TL405LE-EU	TL405LE-LAT	TL405LE-ANZ
En boîte	0	0	N	0	N	0	0	0
Norme de téléphonie mobile ^a	2G	2G	2G	3G	3G	LTE	LTE	LTE
Bibande	N	N	N	0	0	N	0	N
Quadribande	0	0	0	N	N	0	0	0
Double voie	N	N	N	N	N	0	0	0
Fournit une ligne RTCP simulée	0	0	0	0	0	0	0	0
Détection d'absence de ligne RTCP et commutation automatique sur réseau cellulaire	0	0	0	0	0	0	0	0
Gestion et signalisation des appels entrants et sortants	0	0	0	0	0	0	0	0
Indicateur de force du signal du réseau cellulaire	0	0	0	0	0	0	0	0
Bornes, programmables comme sorties ou entrées à collecteur ouvert	3	6	6	6	6	6	6	6
Bornes T1, T2 et T3	N	0	0	0	0	0	0	0
Télégestion des entrées et des sorties via l'application ConnectAlarm	0	0	0	0	0	0	0	0
Protection contre les surtensions sur la ligne téléphonique	0	0	0	0	0	0	0	0
Antenne intégrée	0	0	N	0	N	0	0	0
Antenne externe avec base magnétique	N	N	0	N	0	N	N	N
Transmission de messages SMS liés aux événements du transmetteur à un téléphone mobile et à l'application ConnectAlarm	0	0	0	0	0	0	0	0
Transmission de messages vocaux liés aux événements du transmetteur sur un réseau cellulaire	N	0	0	0	0	0	0	0
Conversion de messages Contact ID et SIA de la centrale branchée aux bornes LI , par SMS, et par notifications poussées dans l'application ConnectAlarm	0	0	0	0	0	0	0	0
Conversion de messages Contact ID et SIA de la centrale branchée aux bornes LI, par messages vocaux sur réseau cellulaire	0	0	0	0	0	0	0	0
Transmission de messages Contact ID et SIA aux récepteurs RTCP et IP Sur-Gard System I, II, III, IV et 5	0	0	0	0	0	0	0	0
Options programmables par ordinateur	0	0	0	0	0	0	0	0
Transmetteur bloqué lorsque les codes PIN par défaut sont utilisés (EN50136-2)	N	0	0	0	0	0	0	0
Messages texte programmables (70 caractères maximum chacun)	26	32	32	32	32	32	32	32
Messages texte pour chaque entrée	2	2	2	2	2	2	2	2
Messages texte d'état	18	18	18	18	18	18	18	18
Message texte périodique	1	1	1	1	1	1	1	1
Numéros de téléphone programmables (16 chiffres max.)	32	32	32	32	32	32	32	32
Numéros de téléphone pour l'envoi des messages SMS	8	8	8	8	8	8	8	8
Numéros de téléphone pour transmettre des événements aux récepteurs Sur-Gard	8	8	8	8	8	8	8	8
Numéros de téléphone pour l'activation de sortie à distance	32	32	32	32	32	32	32	32
Activation à distance des sorties via la reconnaissance de l'appelant ou via SMS	0	0	0	0	0	0	0	0
Contrôle du crédit restant des cartes SIM prépayées	0	0	0	0	0	0	0	0
Surveillance de la transmission vers la centrale (PTM)	0	0	0	0	0	0	0	0
Protection antisabotage	0	0	N	0	N	0	0	0
Port PC-LINK	0	0	0	0	0	0	0	0
Connecteur USB type A (hôte et périphérique)	N	0	N	0	N	0	0	0
Interface Ethernet	N	N	N	N	N	0	0	0
Programmation par clé USB	N	0	N	0	N	0	0	0
Exportation du diagnostic avancé et du journal d'événement sur clé USB	N	0	N	0	N	0	0	0
Chargement des paramètres par défaut personnalisés via clé USB	N	N	N	N	N	0	0	0
Programmation et mises à jour du micrologiciel, locales ou à distance	0	0	0	0	0	0	0	0
Transmission d'événements d'alarme via réseau cellulaire	0	0	0	0	0	0	0	0
Transmission d'événements d'alarme via un canal Ethernet	N	N	N	N	N	0	0	0

Modèle	GS4015	GS4005	GS4005-K	3G4005/EU	3G4005-K/EU	TL405LE-EU	TL405LE-LAT	TL405LE-ANZ
Priorité programmable avec RTCP/réseau cellulaire	0	0	0	0	0	0	0	0
Communications bidirectionnelles avec téléphone mobile	0	0	0	0	0	0	0	0
Batterie de secours facultative	N	0	N	0	N	0	0	0
Limiteur de courant (cavalier JP2)	N	0	N	0	N	0	0	0
Gestion de la centrale d'alarme et surveillance de l'état de fonctionnement	0	0	0	0	0	0	0	0
Programmation à distance des centrales PowerSeries via réseau cellulaire (Intercommunication ou Pass-Through) ^b	0	0	0	0	0	0	0	0
Programmation à distance des centrales PowerSeries via Ethernet (Intercommunication ou Pass-Through) ^c	N	N	N	N	N	0	0	0
Détection du brouillage	0	0	0	0	0	0	0	0

- a. Vérifiez que l'opérateur de votre carte SIM prend en charge la norme 2G, 3G ou LTE, selon le modèle, dans la zone où le transmetteur est installé.
- b. Voir « Interconnexion » à la page 87 pour plus d'informations.
- c. Voir « Interconnexion » à la page 87 pour plus d'informations.

Caractéristiques techniques

Le transmetteur est alimenté par la centrale où il est connecté (10,7 V à 27,6 V) ou par une alimentation externe qui charge aussi une batterie de secours facultative, le cas échéant. La batterie n'est utilisée qu'en cas de panne de l'alimentation principale (8 heures d'autonomie en veille).

☞ Lorsque le transmetteur est alimenté par batterie, seuls les événements du transmetteur sont communiqués.

Les tensions de l'alimentation principale et de la batterie (facultative) sont supervisées.

L'alimentation des transmetteurs avec boîtier doit être de type TBTS (Très Basse Tension de Sécurité), avec un courant limité à 1 A.

Version	GS4005-K 3G4005-K/EU	GS4015 GS4005 3G4005/EU	TL405LE-EU TL405LE-LAT TL405LE-ANZ
Tension d'entrée	de 10,7 à 27,6 V===	de 10,7 à 27,6 V===	de 10,7 à 27,6 V===
Courant moyen en veille à 13,8 V===, sans batterie (sorties non comprises)	90 mA	90 mA	110 mA
Consommation électrique moyenne par heure	100 mA	100 mA	120 mA
Consommation de courant maximale en mode courant limité à 13,8 V=== (versions avec boîtier uniquement, sorties non comprises)	230 mA	230 mA	230 mA
Consommation de courant maximale à 13,8 V=== (sorties non comprises)	450 mA	450 mA	470 mA
Courant maximal sur une sortie à collecteur ouvert	100 mA	100 mA	100 mA
Résistance de boucle de ligne maximale entre les dispositifs connectés en série aux bornes LI	1 kΩ	1 kΩ	1 kΩ
Nombre maximal de dispositifs connectés en parallèle aux bornes LI	1	1	1
Classe environnementale	II	II	II
Température de fonctionnement	de -10 à +40 °C	de -10 à +40 °C	de -10 à +40 °C
Humidité	de 0 à 95 %	de 0 à 95 %	de 0 à 95 %
Dimensions (H x L x P)	76 x 151 x 20 mm (carte uniquement)	101 x 186 x 41 mm	101 x 186 x 41 mm
Poids	66 g	250 g	250 g

Tableau 1 – Caractéristiques Techniques

Version	Fréquence de fonctionnement (MHz)		
	GSM/GPRS/EDGE	UMTS/HSPA	LTE
GS4015, GS4005, GS4005-K	850/900/1 800/1 900	N/D	N/D
3G4005/EU, 3G4005-K/EU	900/1 800	900/2 100	N/D
TL405LE-EU	900/1 800	900/1 800/2 100	700/800/900/1 800/2 100/2 600
TL405LE-LAT	850/900/1 800/1 900	850/1 700/1 900/2 100	700/850/1 700/1 800/1 900/2 100/2 600
TL405LE-ANZ	N/D	800/850/900/2 100	700/800/850/900/1 800/2 100

Tableau 2 – Fréquence de fonctionnement.

Puissance radioélectrique maximale	Classe 4 (2 W) à 850/900 MHz, GSM Classe 1 (1 W) à 1 800/1 900 MHz, GSM Classe E2 (0,5 W) à 850/900 MHz, EDGE Classe E2 (0,4 W) à 1 800/1 900 MHz, EDGE Classe 3 (0,25 W) à 850/900/1 900/2 100 MHz, WCDMA Classe 3 (0,2 W) à 700/800/850/900/1 800/1 700/1 900/2 100/2 600 MHz, LTE
------------------------------------	---

Tableau 3 – Puissance radioélectrique maximale

Type d'interface entre SPT (émetteur-récepteur des locaux surveillés) et AS (système d'alarme)	Interface propriétaire			
ATS (système de transmission d'alarme)	VOIE UNIQUE		DOUBLE VOIE	
Performances du système de transmission d'alarme	SP4 pour les messages numériques	SP2 pour les messages vocaux/texte	DP3 pour les messages numériques	SP2 pour les messages vocaux/texte
Temps de transmission moyen	D3 (20 s)	D2 (60 s)	D3 (20 s)	D2 (60 s)
Temps de transmission maximal	M3 (60 s)	M2 (120 s)	M3 (60 s)	M2 (120 s)
Temps de signalisation	T4 (180 s)	T2 (25 h)	T4 (180 s)	T2 (25 h)
Sécurité de remplacement	S2	S0	S2	S0
Sécurité des informations	I3	I0	I3	I0

Tableau 4 – Spécifications EN 50136-1:2012 et EN 50136-2:2013.

Identification des pièces

Les numéros **en gras** dans ce manuel font référence aux pièces principales du transmetteur illustrées dans la figure 1 et 2, et au tableau à la page 2.

Description des cavaliers











Cavalier	Position	Description
PST		Pass-Through (intercommunication) désactivé (réglage d'usine).
		Pass-Through (intercommunication) activé (voir « Interconnexion » à la page 87).
USB		Le transmetteur se comporte comme un dispositif USB (réglage d'usine).
		Le transmetteur se comporte comme un hôte USB.
TMP		Fonction antisabotage activée (réglage d'usine).
		Fonction antisabotage désactivée.
UFC		Utilisation future.
JP2 (versions avec boîtier uniquement)		Courant absorbé du transmetteur sans limite (réglage d'usine).
		Courant du transmetteur limité à 230 mA. ⚠ <i>Batterie de secours requise !</i>

Tableau 5 – Description des cavaliers.

Description des indicateurs lumineux

Le transmetteur dispose d'indicateurs lumineux (LED) qui signalent les informations suivantes.

 Pendant le démarrage, toutes les LED s'allument pendant moins de 1 seconde. Pendant la restauration des réglages d'usine,

les LED  et  sont éteintes alors que les LED  et  sont allumées.





LED	Couleur	Nom	Description
 	Vert/jaune	Force du signal du réseau cellulaire	Type de réseau pour le service de transmission de paquets (voir tableau 7). Force du signal du réseau cellulaire (voir tableau 8). Type de communication (voir tableau 9).
	Rouge	Panne	Voir tableau 10.
	Jaune	État de la ligne	Allumé : le transmetteur a activé la ligne RTCP simulée. Clignotement lent : ligne occupée, transmission de messages vocaux.
G	Vert	État du réseau cellulaire	LED d'assistance technique.
ACT	Vert	USB	Allumé : hôte. Éteint : dispositif. Clignotement lent : erreur. Clignotement rapide : activité.

Tableau 6 – Indicateur LED.



LED	Couleur	Type de réseau pour le service de transmission de paquets
	Vert	2G
	Jaune	3G
	Vert et jaune ^a	LTE

Tableau 7 – Type de réseau pour le service de transmission de paquets.

- a. Les couleurs vert et jaune pourraient ne pas être visibles sur le couvercle du transmetteur. Pour les transmetteurs avec boîtier : vous ne pourriez voir que la couleur jaune.



		Force du signal du réseau cellulaire
Éteint	Éteint	Aucun signal du réseau cellulaire.
Éteint	Allumé	Force du signal du réseau cellulaire faible.
Allumé	Allumé	Force du signal du réseau cellulaire élevée.

Tableau 8 – Force du signal du réseau cellulaire.



		Type de communication
Clignotement lent	Clignotement lent	Initialisation : les LED clignotent tant que le transmetteur ne reçoit pas un signal du réseau cellulaire.
Clignotement rapide	Éteint	SMS entrant : la LED clignote quelques secondes.
Clignotement lent	Éteint	Session à distance : la LED devrait clignoter quelques secondes à la fin de la session.
Éteint	Clignotement lent	Appel vocal : signale un appel vocal du transmetteur, NON celui de la centrale où il est connecté, le cas échéant.

Tableau 9 – Type de communication.

LED de panne

Cette LED est habituellement éteinte. Elle clignotera pour indiquer une panne. Le transmetteur signale les pannes dans l'ordre donné dans le tableau 10. L'état de la panne la plus importante est indiqué, par le nombre respectif de clignotements de la LED ROUGE, comme illustrée dans le tableau suivant.



Priorités	Description	Clignotement
1 (HAUTE)	Problème de micrologiciel (micrologiciel incorrect) : données non valides dans la mémoire flash externe.	1
2	Problèmes d'alimentation : la tension d'alimentation est inférieure à 10 V.	2
3	Problèmes de batterie : la tension de la batterie est inférieure à 3,4 V.	3
4	PIN d'usine : l'option EN50136 est activée et les codes PIN de l'utilisateur, de l'installateur ou de niveau 4 sont ceux définis en usine.	4
5	Panne du module radio : le microprocesseur n'arrive pas à communiquer avec le module radio pendant la séquence de démarrage.	5
6	Problème de SIM : contrôle du code PIN de la carte SIM activé.	6
7	Problème de réseau cellulaire : le module radio n'arrive pas à se connecter au réseau cellulaire.	7
8	Problème de réseau de données mobile : le module radio n'arrive pas à se connecter au réseau de données mobile.	8
9	Utilisation future.	9
10	Problème du récepteur IP 1 : échec de démarrage, échec de supervision, aucun accusé réception (ACK).	10
11 (BASSE)	Problème du récepteur IP 2 : échec de démarrage, échec de supervision, aucun accusé réception (ACK).	11

Tableau 10 – LED de panne.

Description des bornes

Les bornes **T1**, **T2**, **T3**, **T4**, **T5** et **T6** peuvent être programmées comme décrit ci-dessous.

- Sorties à collecteur ouvert : ces sorties peuvent être activées par des événements programmés (activation automatique), par SMS ou par la fonction de reconnaissance d'appelant (activation à distance) ; voir « Activation des sorties » à la page 36 » pour les détails. Le courant absorbé maximum par sortie est de 100 mA.
- Entrées : ces entrées envoient les messages SMS ou vocaux en cas d'activation.

Bornes	GS4005/3G4005/TL405LE	GS4015
	Terre : cette borne doit être connectée à la terre du circuit électrique pour protéger l'appareil contre les surtensions sur la ligne téléphonique et répondre aux exigences requises en matière de sécurité.	
LI	Ligne téléphonique interne : ces bornes doivent être connectées à une centrale ou à un autre terminal de communication.	
LE	Ligne téléphonique externe : ces bornes devraient être connectées à la ligne RTCP.	
T1	Réglage d'usine : sortie, panne RTCP.	N/D
T2	Réglage d'usine : sortie, aucun réseau cellulaire.	N/D
T3	Réglage d'usine : entrée, interconnexion établie.	N/D
T4	Réglage d'usine : sortie, sabotage.	Réglage d'usine : sortie, panne RTCP.
T5	Réglage d'usine : sortie, panne de réseau cellulaire.	Réglage d'usine : sortie, aucun réseau cellulaire.
T6	Réglage d'usine : sortie, brouillage.	Réglage d'usine : sortie, sabotage.
	Terre : bornes communes et d'alimentation négative pour les sorties à collecteur ouvert.	
+V	Alimentation fournie par la centrale de 10,7 à 27,6 V  : s'assurer qu'elle est protégée et à courant limité (source de puissance limitée – LPS) conformément à la norme EN 60950-1:2006. Pour brancher l'alimentation, utilisez un câble de longueur inférieure à 3 mètres et d'une section transversale de 0,75 mm ² . Pour des câbles plus courts, utilisez des sections transversales adéquates.	

Installation

 *Branchez l'alimentation et les circuits téléphoniques une fois le transmetteur installé et l'appareil branché au circuit de masse de l'édifice.*

Avant d'insérer ou de retirer la carte SIM, veillez à ce que le transmetteur soit hors tension.

 *Le transmetteur doit être installé uniquement par un TECHNICIEN QUALIFIÉ, en intérieur, dans un endroit sûr et sec, à l'écart d'équipement de transmission RF.*

Positionnez le transmetteur de sorte que la couverture du signal du réseau cellulaire soit bonne.

Ne faites PAS passer des câbles sur la carte imprimée.

N'utilisez pas des câbles d'alimentation d'une longueur supérieure à 3 m.

Installation de la version en kit

La version en kit est composée d'une carte de circuit à monter à l'intérieur de la centrale antivol, de préférences dans un boîtier métallique, et d'une antenne à brancher à la carte par un câble coaxial.

Pendant le fonctionnement normal, la carte, l'antenne et le câble peuvent générer des champs électromagnétiques et perturber les équipements électroniques à proximité, qui ne sont pas à l'abri de tels champs. Par conséquent, positionnez la carte le plus loin possible de ces équipements et montez l'antenne sur la surface extérieure du boîtier ou déportez-la à l'aide du support prévu.

Faites passer une portion minimale du câble coaxial dans le boîtier métallique ; regroupez l'excédent à l'extérieur du boîtier.

Pour installer la version en kit, procédez comme décrit ci-après et dans la figure 3.

1. Ouvrez la centrale.
2. Trouvez une place à l'intérieur de la centrale pour monter la carte et son câblage.
3. Insérez les 4 supports plastiques adhésifs fournis dans les trous **30** du transmetteur, comme illustré dans la figure 3.
4. Fixez le transmetteur à l'intérieur de la centrale.
5. Facultatif : Si la centrale dispose d'un boîtier plastique ou si vous souhaitez placer l'antenne à moins de 2 mètres de la centrale pour obtenir une meilleure force du signal du réseau cellulaire, montez le support **27** à la position désirée **et** faites passer le câble à travers le trou **26**.
6. Positionnez l'antenne **29** sur le boîtier métallique de la centrale ou sur le support **27**, de sorte que la base magnétique adhère à la surface.
7. Faites passer le câble de l'antenne à travers l'ouverture du boîtier.
8. Branchez le câble de l'antenne au connecteur du transmetteur **43**.
9. Positionnez le cavalier **TMP** pour désactiver la protection antisabotage.
10. Poursuivez l'installation comme décrit dans le paragraphe « Alimentation et test » à la page 21.
11. Fermez la centrale.

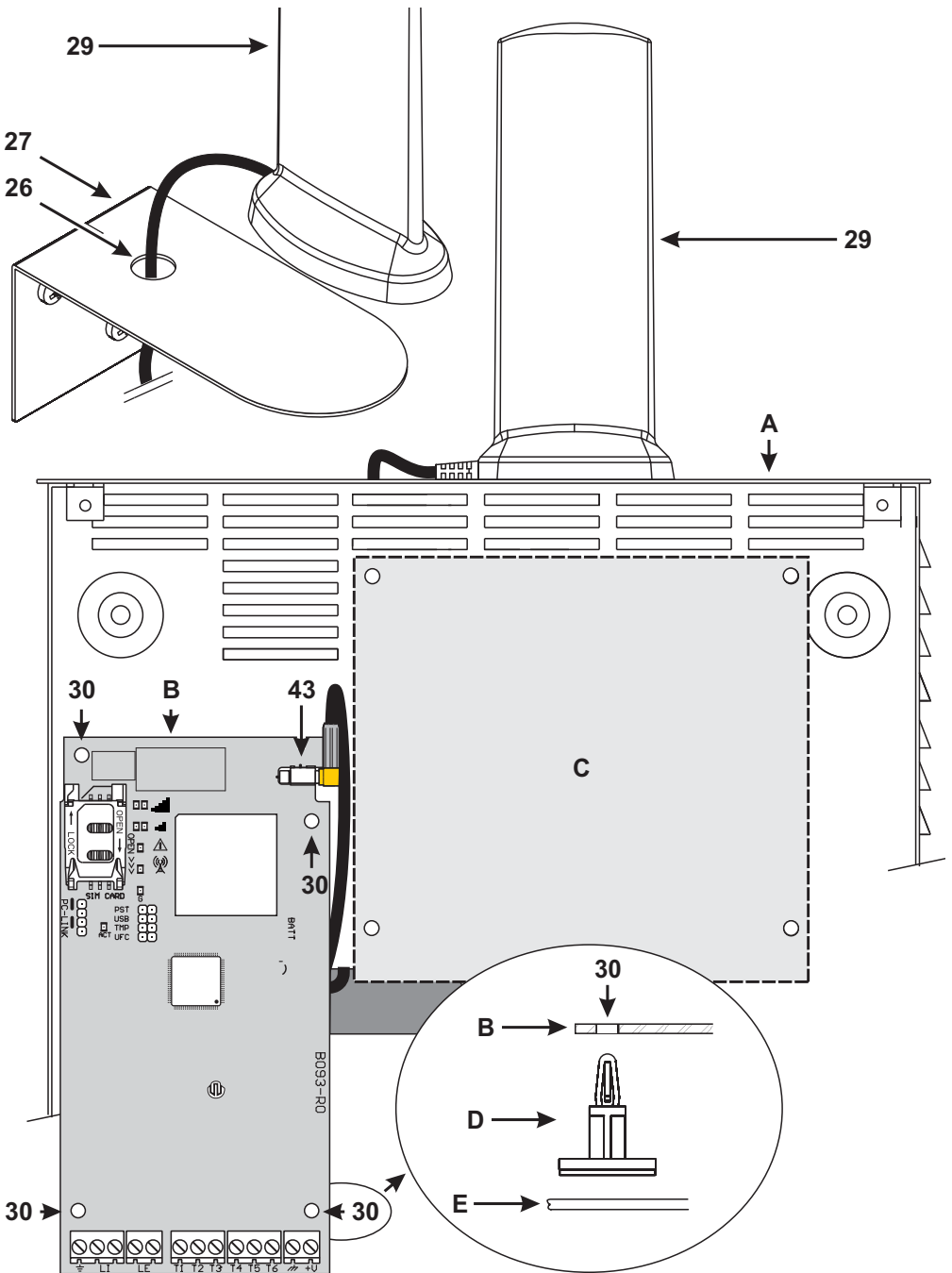

Figure 3 – Installation du transmetteur en kit **A)** boîtier métallique ; **B)** carte du transmetteur ; **C)** carte-mère de la centrale ; **D)** support adhésif en plastique ; **E)** base du boîtier métallique.

Installation de la version avec boîtier

La version avec boîtier doit être fixée au mur avec des vis et des chevilles (non incluses) comme décrit ci-après et illustré dans la figure 4.

1. Ouvrez le transmetteur : insérez un tournevis plat dans les trous **33** et retirez le couvercle de la base avec force, puis faites glisser le couvercle vers le haut pour le détacher complètement de la base.
 2. Si vous souhaitez monter la batterie facultative **LIB2A6**, lisez les étapes qui suivent, sinon passez à l'étape 7.
- ⚠** *Risque d'explosion si la batterie est remplacée par un type de batterie incorrect. Jetez la batterie usagée en respectant les instructions du fabricant. Les batteries doivent être remplacées uniquement par des agents d'entretien.*
3. Retirez la carte électronique : exercez une pression sur les crochets **34** pour libérer la carte de la base.
 4. Montez la batterie comme illustré dans la figure 4.

🔍 *Vérifiez que le passe-câble en silicone/graphite **12** est en place.*

5. Remontez la carte : insérez d'abord son côté gauche sous les crochets **31**, puis appuyez doucement sur le côté droit jusqu'à ce qu'il s'enclenche en place.
6. Branchez la batterie au connecteur **22** après avoir alimenté le transmetteur avec les bornes **+V** et **↔**.

🔍 *Le transmetteur ne fonctionnera PAS correctement s'il n'est alimenté que par la batterie à la première mise sous tension.*

7. Marquez les positions des trous de fixation de la base **8** et la position du trou **13** du dispositif antisabotage mural.
8. Percez les trous des positions marquées.

⚠ *Veillez à ne pas endommager des fils ou des tuyaux passant à l'intérieur du mur.*

9. Faites passer les câbles dans le mur à travers les orifices **35** ou défoncez les onglets **32** pour acheminer les câbles exposés dans le boîtier.
10. Fixez la base sur le mur.
11. Poursuivez l'installation comme décrit dans le paragraphe « Alimentation et test » à la page 21.
12. Pour la version à double voie uniquement, défoncez les onglets **35** si vous branchez un câble Ethernet : défoncez les sections **35a** et **35b**, selon le type de câble Ethernet que vous utilisez, comme illustré dans la figure 4a et 4b.
13. Fermez le transmetteur : retirez la vis **7** de sa position d'arrêt ; inclinez légèrement le couvercle ; approchez le haut du couvercle de la base ; faites glisser le couvercle vers le bas ; appuyez la partie inférieure du couvercle contre la base jusqu'à ce qu'elle s'enclenche en place. Si nécessaire, fixez le couvercle à la base avec la vis **7** dans le trou **36**.

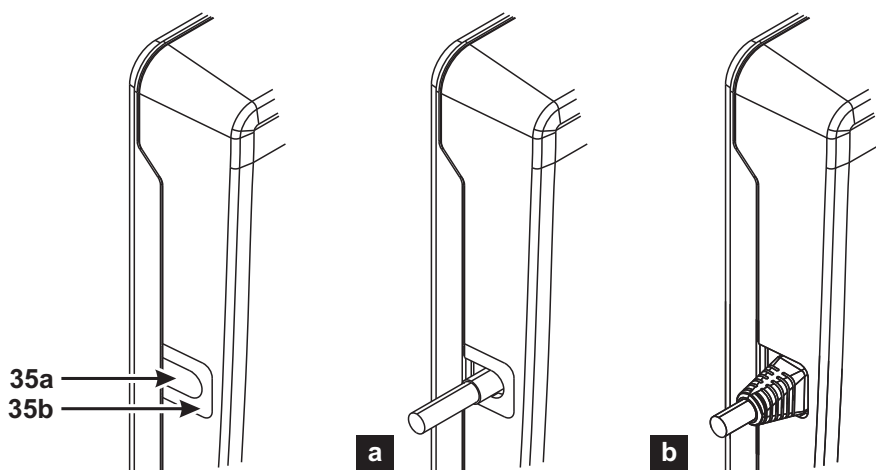
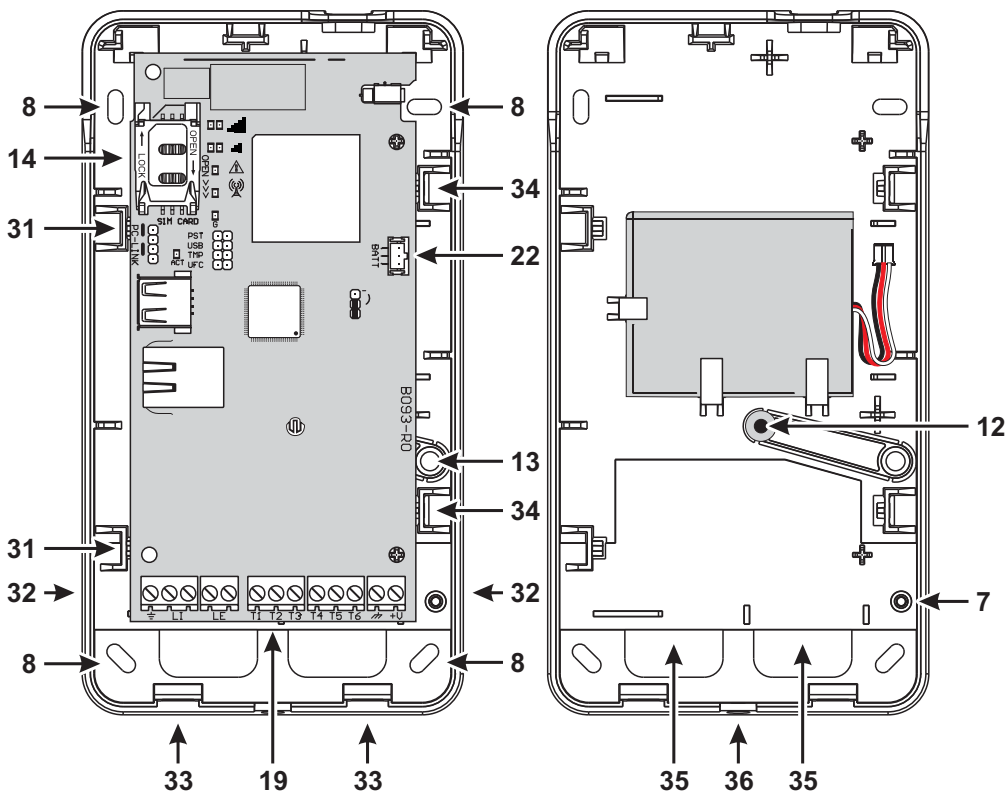



Figure 4 – Installation du transmetteur avec boîtier.

Alimentation et test

1. Insérez la carte SIM dans son logement **14** comme illustré par les flèches, avec les contacts face vers le bas.

 *Les opérations liées au canal Ethernet du transmetteur fonctionnent correctement sans nécessairement insérer une carte SIM.*

Pour un bon fonctionnement du transmetteur, vous devez utiliser une carte SIM de 32 ko ou supérieure.

Vous devez désactiver le code PIN de la carte SIM avant de l'insérer dans le transmetteur.

Nous vous conseillons de désactiver le transfert d'appel sur la carte SIM.

2. Réglez les cavaliers selon les besoins de votre application (voir « Description des cavaliers » à la page 12).

3. Effectuez les branchements au bornier **19** comme décrit dans le paragraphe « Exemple de branchement » à la page 24.



4. Pour la version à double voie uniquement, branchez le câble Ethernet au connecteur **31**, les cas échéant.

5. Mettez sous tension le transmetteur : toutes les LED s'allumeront pendant 1 seconde, puis les LED  et  resteront

allumées quelques secondes. Après quoi, la LED  clignotera 4 fois pour indiquer que les codes PIN de l'utilisateur, de l'installateur et de l'installateur de niveau 4 sont ceux définis en usine.

6. Utilisez la console pour modifier les codes PIN, comme décrit dans le chapitre « PROGRAMMATION PAR ORDINATEUR » à la page 43, puis activez le transmetteur.

7. Vérifiez la force du signal : veillez à ce qu'au moins une LED  s'allume ; si la LED  est allumée, la force du signal est excellente.

Si les LED  et  sont éteintes, le signal n'est PAS suffisamment fort : repositionnez le transmetteur ou essayez d'installer l'antenne facultative **ANTLTE-02** (versions avec boîtier uniquement) ou **ANTLTE-10**, comme décrit par ailleurs.

 *Le communicateur est conforme à la norme **EN 50136-2** et, pour cette raison, ses codes d'accès doivent être définis à la première mise sous tension au moyen de la console. Les fonctionnalités du communicateur seront activées de cette manière.*

Si vous ne devez pas garantir la conformité avec la norme **EN 50136-2** et que vous souhaitez ne pas utiliser la console, veuillez procéder comme suit :

1. Veillez à ce que les réglages du communicateur soient ceux par défaut (lire « Restaurer les réglages d'usine » à la page 46 pour restaurer les réglages par défaut).

2. Insérez le cavalier **PST**.

3. Branchez le communicateur à l'alimentation.

4. Patientez jusqu'à ce que les voyants  et  s'éteignent, puis retirez le cavalier **PST**.

 *Laissez le cavalier **PST** inséré si vous souhaitez utiliser la fonctionnalité d'interconnexion (pass-through).*

Installation de l'antenne ANTLTE-02

L'antenne **ANTLTE-02** a un gain supérieur à celui de l'antenne intégrée au transmetteur dans la version avec boîtier. Il est possible de l'installer en intérieur à moins de 2 mètres du transmetteur pour améliorer la réception du réseau cellulaire, comme décrit ci-après et illustré dans la figure 5.

 *Positionnez l'antenne pour optimiser la réception du réseau cellulaire.*

1. Défoncez l'onglet bloquant le trou **37**.

2. Retirez la carte électronique : exercez une pression sur les crochets **34** pour libérer la carte de la base.

3. Retirez l'écrou **24** et la rondelle **38** du câble adaptateur **23**.

4. Insérez le connecteur du câble adaptateur **39** dans le trou **37**, bloquez-le avec l'écrou **24** : la rondelle **38** n'est pas nécessaire.

5. Branchez le connecteur du câble adaptateur **40** au connecteur **43**.

- Remontez la carte : insérez d'abord son côté gauche sous les crochets **31**, puis appuyez doucement sur le côté droit jusqu'à ce qu'il s'enclenche en place.

 Vérifiez que le câble adaptateur est acheminé comme illustré dans la figure 5.

- Fixez le support métallique **28** comme vous le désirez avec les trous **41**.
- Faites passer le connecteur de l'antenne **42** à travers le trou **26** dans le support.
- Positionnez l'antenne **29** sur le support de sorte que la base magnétique adhère à sa surface.
- Branchez le connecteur de l'antenne **42** au connecteur du câble adaptateur **39**.

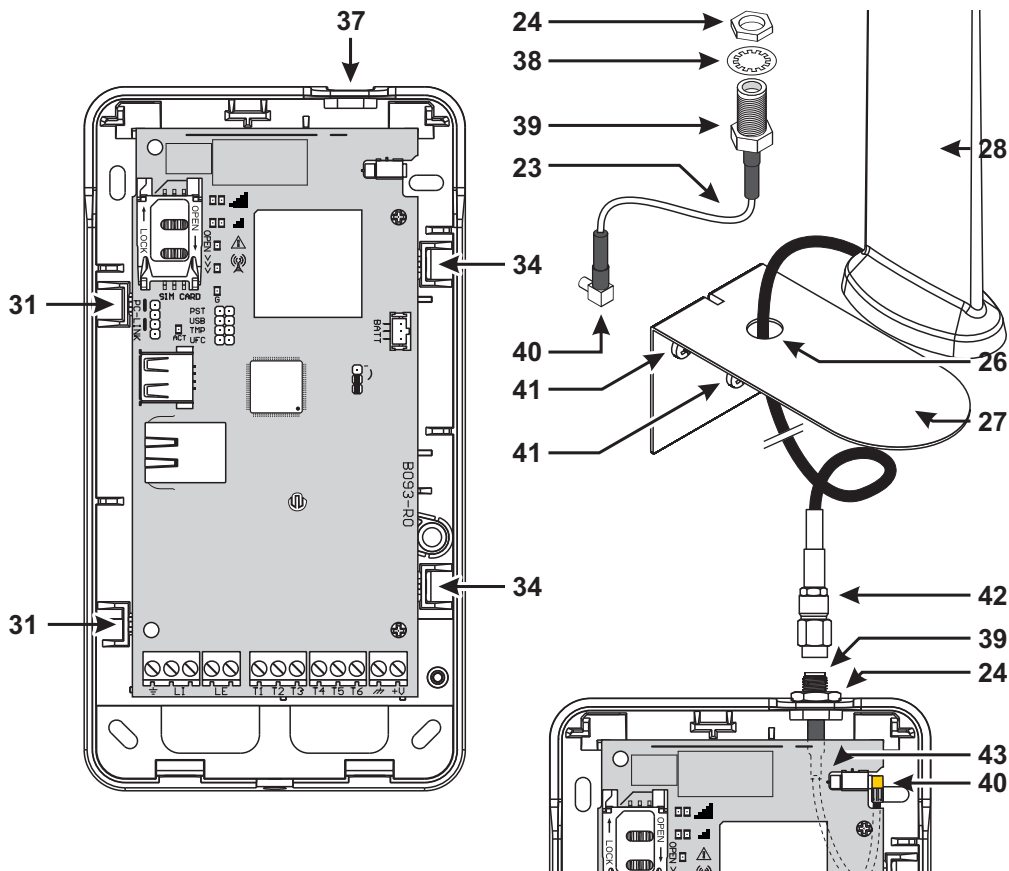

Figure 5 – Installation de l'antenne ANTLTE-02.

Installation de l'antenne ANTLTE-10

L'antenne **ANTLTE-10** a un gain supérieur à celui de l'antenne intégrée au transmetteur dans la version avec boîtier. Il est possible de l'installer en extérieur à moins de 10 mètres du transmetteur pour améliorer la réception du réseau mobile.

Consultez les instructions d'installation fournies avec l'antenne **ANTLTE-10**.

Protection antisabotage.

La version du transmetteur avec boîtier est équipée d'un dispositif qui détecte si le couvercle est ouvert et si le transmetteur est décroché du mur (sabotage).

Le sabotage est signalé par l'événement **Tamper**, auquel des actions peuvent être associées (activer des sorties, envoyer un message vocal, SMS or numérique) avec la console : le réglage d'usine déclenche le flottement de la borne **T4** sur GS4005/3G4005/TL405LE ou de la borne **T6** sur GS4015 (elle est normalement reliée à la terre) en cas de sabotage.

Une fois la fonction programmée, fermez le couvercle et mettez sous tension le transmetteur.

Après démarrage, ouvrez le couvercle et vérifiez que le transmetteur exécute effectivement les actions programmées pour la protection antisabotage.

Exemple de branchement

⚠ *Des branchements erronés peuvent entraîner une erreur FTC (erreur de communication) ou un dysfonctionnement. Vérifiez le câblage et assurez-vous que les connexions sont correctes avant d'appliquer l'alimentation. Ne faites PAS passer le câblage sur les cartes imprimées ; laissez un espace de séparation d'au moins 24,5 mm (1 po). Un espace de séparation de 6,4 mm (1/4 po) minimum doit être laissé à tous les points entre le câblage à puissance limitée et tous les autres câblages à puissance non limitée.*

📖 *Pour garantir la conformité avec la norme EN 50136-2, le transmetteur doit être connecté et programmé comme décrit dans le paragraphe « Conformité à la norme EN 50136-2:2013 » à la page 81.*

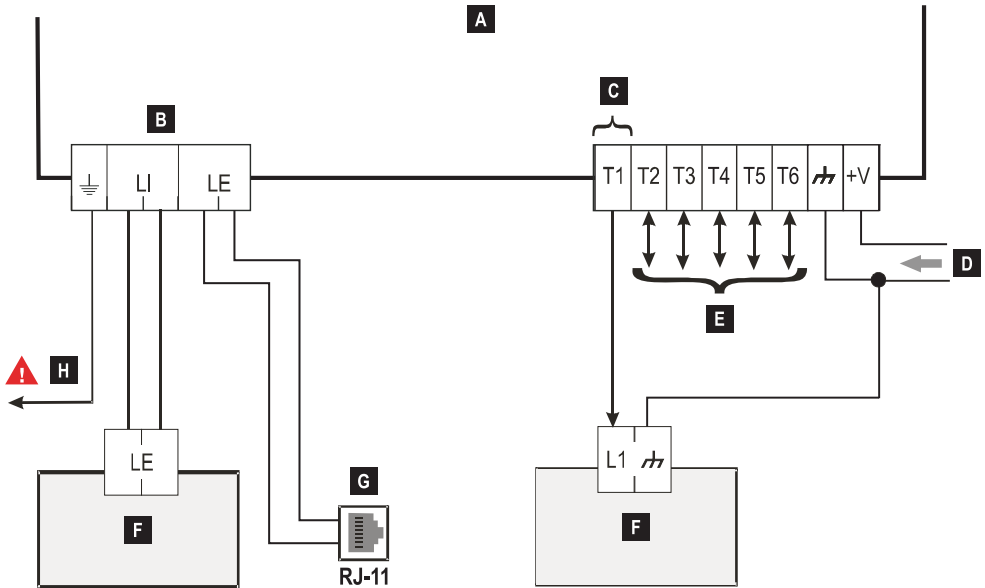



Figure 6 – Exemple de branchement : A) Transmetteur ; B) débranchez la ligne téléphonique avant d'effectuer l'entretien de l'unité ; C) exemple de branchement de la borne T1 programmée comme sortie à collecteur ouvert ; D) alimentation de 10,7 à 27,6 V $\overline{\text{---}}$; E) les bornes T1, T2, T3, T4, T5 et T6 peuvent être programmées comme sorties à collecteur ouvert ou lignes d'entrée ; F) centrale d'alarme antivol ; G) branchement à une ligne téléphonique (RTCP) ; H) mise à la masse (obligatoire).

DESCRIPTION GÉNÉRALE

Ce transmetteur peut communiquer avec le central de télésurveillance et envoyer des messages SMS et vocaux, via le réseau cellulaire. Il peut aussi simuler une ligne RTCP en cas de mauvais fonctionnement (défaillance de la ligne téléphonique) ou la substituer complètement dans les zones avec une couverture de réseau cellulaire où les appels RTCP ne sont pas disponibles.

📞 *Les messages SIA et CID peuvent ne PAS être compris par les récepteurs RTCP en raison d'une perturbation du réseau cellulaire. Il est recommandé au contraire de transférer les messages SIA et CID vers les récepteurs IP, quand la ligne RTCP est en panne, comme indiqué dans le paragraphe « Phonebook » à la page 47 : voir l'option **IP Receiver on GSM Path**.*

📞 *En raison de la nature du réseau cellulaire, le transmetteur ne peut être utilisé que pour l'usage prévu et NON comme un modem pour envoyer des télécopies ou des données ou encore pour des services d'assistance à distance.*

Il est en mesure de signaler des alarmes sur un réseau cellulaire, pour des communications fiables et rapides avec le central de télésurveillance équipé d'un récepteur compatible Sur-Gard System. Les performances du transmetteur dépendent largement de la couverture. Il ne devrait pas être installé sans avoir d'abord vérifié la position de l'antenne pour obtenir la meilleure réception (la LED  au moins doit être allumée).

Les versions à double voie disposent d'une interface Ethernet servant de canal de communication principal ou de secours avec les récepteurs Sur-Gard. L'interface Ethernet fournit également une méthode alternative et plus rapide de communication avec les centrales et le logiciel de la console.

Le transmetteur dispose de bornes (T) programmables comme entrées ou sorties (voir « Inputs/Outputs » à la page 56).

Niveaux d'accès

Ce paragraphe décrit comment accéder aux fonctions du transmetteur, selon la norme EN 50136.

Si l'option **EN50136** est activée (par défaut d'usine ; voir « Options » à la page 50), le transmetteur sera en mesure de gérer quatre niveaux d'accès utilisateur à ses fonctions. Les niveaux d'accès sont les suivants.

- **Niveau 1** : accès aux fonctions d'affichage, aux indications (LED utilisées pour la signalisation des pannes, de l'état du réseau cellulaire GSM et du RTCP) et aux messages (SMS, voix, etc.) disponibles pour tous les utilisateurs **sans code PIN** ; ce niveau ne permet pas la programmation.
- **Niveau 2 (utilisateur normal)** : accès aux informations d'état du transmetteur (p. ex. utilisation de la console pour afficher la page d'état, les options de programmation et la mémoire tampon des événements). Ce niveau exige un code PIN. Réglage d'usine : **000000**.
- **Niveau 3 (installateur)** : accès aux fonctions de configuration y compris ajout, suppression et remplacement de composants et à d'autres opérations qui modifient le fonctionnement du transmetteur directement ou indirectement (p. ex. chargement/téléchargement des options de programmation à l'aide de la console, affichage de la page **Status** et de la mémoire tampon des événements). Ce niveau exige un code PIN. Réglage d'usine : **111111**.

 *Si l'option **EN50136** est activée, l'installateur doit être autorisé par l'utilisateur normal.*

- **Niveau 4 (installateur de niveau 4)** : accès aux mises à jour du micrologiciel et à l'affichage de la page **Status**. Ce niveau exige un code PIN. Réglage d'usine : **222222**.

 *L'installateur de niveau 4 doit être autorisé par l'installateur.*

Pour garantir la conformité avec EN 50136-2:2013, les codes PIN pour accéder aux niveaux 2, 3 et 4 sont des numéros de 6 chiffres.

Fonctions du port USB

Le transmetteur dispose d'un port USB A qui se comporte comme dispositif pour se connecter à un ordinateur, ou comme hôte pour gérer une clé USB (voir « Description des cavaliers » à la page 12).

Pour brancher le transmetteur à un ordinateur, vous aurez besoin d'un câble USB avec des connecteurs A à chaque extrémité (câble de concentrateur).

L'interface USB a les caractéristiques suivantes.

- Conformité : USB 2.0.
- Taux de transfert des données (pleine vitesse) : 12 Mbit/s.
- Longueur du câble max. : 5 m.
- Intensité max. en mode hôte : 500 mA.
- Tension de sortie (V out) en mode hôte : 5 V nominale.
- Système de fichier de la clé USB : FAT32.

Dispositif USB

L'interface USB sera une alternative aux communications par port RS232 (PC-Link). Elle prendra en charge les mêmes fonctions que celles en RS232 et sera utilisée avec la console pour :

- mettre à jour le micrologiciel (installateur de niveau 4 uniquement) ;
- charger/télécharger des options du transmetteur et des fichiers audio (installateur uniquement ; l'utilisateur normal ne peut que charger) ;
- télécharger la mémoire tampon des événements du transmetteur (installateur et utilisateur normal uniquement) ;
- vérifier l'état du communicateur en temps réel (tous les utilisateurs).

Hôte USB

Permet d'utiliser une clé USB pour les opérations suivantes :

- mises à jour du micrologiciel ;
- chargement des paramètres par défaut personnalisés ;
- chargement/téléchargement des réglages et des fichiers audio ;
- exporter la mémoire tampon des événements ;
- exporter la mémoire tampon de débogage du transmetteur (service technique uniquement).

Ces fonctions ne sont disponibles que si l'option EN50136 est désactivée.

Surveillance de l'alimentation

L'appareil peut être alimenté comme suit :

1. Par la centrale d'alarme antiviol, équipée d'une batterie de secours ; dans ce cas, les tensions de fonctionnement du transmetteur doivent être comprises entre 10,7 et 27,6 V.
2. Par une alimentation externe de 12 V ; dans ce cas, l'alimentation doit recharger la batterie de secours du transmetteur en option (8 heures d'autonomie après l'interruption de l'alimentation principale).

Dans les deux cas, la batterie garantit le bon fonctionnement du transmetteur en cas de panne électrique.

Les tensions d'alimentation et de la batterie sont supervisées de sorte que le communicateur soit en mesure de signaler les événements suivants :

- Événement de panne/rétablissement de l'alimentation.
- Message de panne/rétablissement de l'alimentation (voix/SMS/message vers les récepteurs IP).

Comme l'appareil peut fonctionner avec ou sans batterie de secours externe (sans limitation du courant d'entrée), les deux scénarios suivants correspondent à une panne d'alimentation.

Contrôle de la tension d'alimentation

La tension d'alimentation sera supervisée pour détecter des problèmes. La tension est mesurée toutes les 100 ms. Les conditions suivantes s'appliquent à l'appareil sans batterie de secours externe :

- Événement de problème d'alimentation : quand la tension devient inférieure à 10 V (l'interface RTCP est hors tension).
- Rétablissement du problème d'alimentation : quand la tension redevient supérieure à 12 V.
- Début du mode d'économie d'énergie : quand la tension devient inférieure à 9 V (l'interface USB et le module radio sont hors tension).
- Fin du mode d'économie d'énergie : quand la tension redevient supérieure à 10,7 V.

 Lorsque le transmetteur est en mode d'économie d'énergie, le courant absorbé ne dépasse pas 175 mA. La consommation électrique maximale, en mode d'économie d'énergie avec la batterie branchée et si aucune action n'est en cours, est autour de 70 mA et inférieure à 150 mA pendant des appels vocaux.

Contrôle de la tension de la batterie

La tension de la batterie sera supervisée pour contrôler qu'il n'y ait aucune panne et que la batterie elle-même est présente. La tension est mesurée toutes les 100 ms. La valeur est traitée (moyenne des valeurs) pour éliminer les pics. Les conditions suivantes s'appliquent à l'appareil avec batterie de secours externe :

- Événement de problème de batterie : quand la tension de la batterie devient inférieure à 3,4 V.
- Rétablissement du problème de batterie : quand la tension de la batterie redevient supérieure à 3,7 V.
- Début du mode d'économie d'énergie : quand la tension de la batterie devient inférieure à 3,2 V.
- Fin du mode d'économie d'énergie : quand la tension de la batterie redevient supérieure à 3,4 V.
- Événement de batterie débranchée : quand la tension de la batterie devient inférieure à 2,0 V.
- Rétablissement de batterie débranchée : quand la tension de la batterie redevient supérieure à 2,0 V.
- Événement de batterie en surtension : quand la tension de la batterie devient supérieure à 4,4 V.
- Rétablissement de batterie en surtension : quand la tension de la batterie devient inférieure à 4,3 V.

 Lorsque le transmetteur est alimenté **UNIQUEMENT** par la batterie, le port USB n'est **PAS** disponible.

Événements internes

En plus des événements externes (événements de la centrale décodés avec les protocoles Contact ID ou SIA sur la ligne RTCP simulée), le transmetteur peut envoyer des messages vocaux, SMS et des messages Contact ID ou SIA pour les événements répertoriés dans le tableau 11, comme indiqué dans le paragraphe « Communicator » à la page 63.

Événement	Description
Input 1 Event	L'événement se produit quand la borne T1 est programmée comme une entrée et les conditions d'activation se produisent (voir « Inputs/Outputs » à la page 56).
Input 2 Event	Comme Input 1 Event , mais pour la borne T2.
Input 3 Event	Comme Input 1 Event , mais pour la borne T3.
Input 4 Event	Comme Input 1 Event , mais pour la borne T4.
Input 5 Event	Comme Input 1 Event , mais pour la borne T5.
Input 6 Event	Comme Input 1 Event , mais pour la borne T6.
Input 1 Restore	L'événement se produit quand la borne T1 est programmée comme une entrée et renvoie l'état de repos (voir « Inputs/Outputs » à la page 56).
Input 2 Restore	Comme Input 1 Restore , mais pour la borne T2.
Input 3 Restore	Comme Input 1 Restore , mais pour la borne T3.
Input 4 Restore	Comme Input 1 Restore , mais pour la borne T4.
Input 5 Restore	Comme Input 1 Restore , mais pour la borne T5.
Input 6 Restore	Comme Input 1 Restore , mais pour la borne T6.
Mains Fault	Se produit quand la tension d'alimentation (borne +V) devient inférieure à 10 V.
Mains Fault Restore	Se produit quand la tension d'alimentation (borne +V) redevient supérieure à 12 V.
Battery Fault	Se produit quand la tension de la batterie devient inférieure à 3,4 V.
Battery Restore	Se produit quand la tension de la batterie redevient supérieure à 3,7 V.
Panel Interconnection Fault	Se produit quand la borne programmée comme entrée Panel Interconnection Present est activée (voir « Inputs/Outputs » à la page 56).
Panel Interconnection Restore	Se produit quand la borne programmée comme entrée Panel Interconnection Present est désactivée (voir « Inputs/Outputs » à la page 56).
Cellular Receiver 1 Fault	Se produit quand le transmetteur n'est PAS en mesure de communiquer avec le récepteur 1, sur le canal du réseau cellulaire : échec de démarrage, échec de supervision ou le récepteur ne répond pas (voir « IP Receivers » à la page 69).
Cellular Receiver 2 Fault	Comme Cellular Receiver 1 Fault , mais pour le récepteur 2.
Cellular Receiver 1 Restore	Se produit quand le transmetteur est en mesure de communiquer avec le récepteur 1, sur le canal du réseau cellulaire : démarrage réussi, supervision réussie ou le récepteur répond (voir « IP Receivers » à la page 69).
Cellular Receiver 2 Restore	Comme Cellular Receiver 1 Restore , mais pour le récepteur 2.
Ethernet Receiver 1 Fault	Se produit quand le transmetteur n'est PAS en mesure de communiquer avec le récepteur 1, sur le canal du réseau Ethernet : échec de démarrage, échec de supervision ou le récepteur ne répond pas (voir « IP Receivers » à la page 69).
Ethernet Receiver 2 Fault	Comme Ethernet Receiver 1 Fault , mais pour le récepteur 2.
Ethernet Receiver 1 Restore	Se produit quand le transmetteur est en mesure de communiquer avec le récepteur 1, sur le canal du réseau Ethernet : démarrage réussi, supervision réussie ou le récepteur répond (voir « IP Receivers » à la page 69).
Ethernet Receiver 2 Restore	Comme Ethernet Receiver 1 Restore , mais pour le récepteur 2.

Tableau 11 – Description des événements gérés par le transmetteur.

Événement	Description
PSTN Fault	Se produit quand la tension aux bornes LE est inférieure à 2,5 V pour le jeu LE Failure Timeout (sec) (voir « Timeouts » à la page 72).
PSTN Fault Restore	Se produit quand la tension aux bornes LE est supérieure à 2,5 V pour le jeu LE Restore Timeout (sec) (voir « Timeouts » à la page 72).
GSM Fault	Se produit quand le signal du réseau cellulaire est manquant.
Cellular Network Fault	Le transmetteur ne peut PAS se connecter au réseau de données cellulaire.
Cellular Network Restore	Le transmetteur peut se connecter au réseau de données cellulaire.
Tamper Event	Se produit quand la protection antisabotage est activée (voir « Description des cavaliers » à la page 12) et le transmetteur est ouvert ou détaché du mur (versions avec boîtier uniquement).
Tamper Restore	Se produit quand la protection antisabotage est activée (voir « Description des cavaliers » à la page 12) et le transmetteur est refermé ou refixé au mur (versions avec boîtier uniquement).
FTC Fault	Se produit quand une action échoue (appel vocal, SMS, message numérique).
FTC Restore	Se produit quand la dernière action dans la file d'attente se termine avec succès.
Periodic Call/SMS	Se produit si programmé (voir « Options du transmetteur » à la page 63).
Periodic Test Transmission	Se produit si programmé (voir « Options du transmetteur » à la page 63).
Antenna Fault	Se produit quand l'antenne est manquante ou l'antenne a un fonctionnement limité (ANTLTE-02 uniquement).
RF Jam Detected	Se produit quand le transmetteur détecte une attaque de brouillage.
Ethernet DoS Detected Fault	Se produit quand le transmetteur détecte une attaque par déni de service (DoS) ^a sur le canal du réseau Ethernet.
Ethernet DoS Detected Restore	Se produit quand le transmetteur ne détecte PAS une attaque DoS.
Ethernet Network Fault	Se produit quand le transmetteur n'a PAS accès au réseau local (LAN).
Ethernet Network Restore	Se produit quand le transmetteur a accès au réseau local (LAN).

Tableau 11 – Description des événements gérés par le transmetteur.

- a. *En informatique, une attaque par déni de service (attaque DoS) est une cyberattaque où l'auteur cherche à rendre une machine ou une ressource réseau indisponible à ses utilisateurs potentiels en interrompant temporairement ou définitivement les services d'un hôte connecté à Internet.*

L'installateur peut choisir le protocole à utiliser : Contact ID ou SIA.

 Le protocole sélectionné s'applique aussi aux événements générés par la centrale et envoyés aux numéros de téléphone avec l'option **IP Receiver on GSM Path** activée (voir tableau à la page 47).

Pour chaque événement associé aux entrées du transmetteur, une valeur spécifique **Customer code** peut être assignée, alors que les événements d'état peuvent se voir assigner un seul code d'utilisateur.

Le transmetteur gère une file d'attente de 32 événements internes. Quand la file d'attente est pleine, les événements qui suivent sont ignorés.

La priorité entre les événements internes et externes peut être programmée par l'installateur (voir « Priorities » à la page 51).

Pour les événements internes, les temps et les méthodes d'envoi sont gérés par le transmetteur : une fois un message envoyé, l'unité attend pendant au plus 1,25 seconde l'accusé réception (ACK) du récepteur. Le nombre de tentatives d'envoi d'un message est de 4 fois.

Principes de fonctionnement

Le transmetteur est en mesure de choisir son canal principal (le réglage d'usine est le RTCP). Il fournit la ligne et la tension de sonnerie pour les appels entrants et décode les tonalités de numérotation (DTMF). La ligne RTCP simulée sert de voie de secours pour la centrale antivol ou d'autres terminaux dans le cas où la ligne RTCP principale est défaillante. Les appels NE PEUVENT PAS être commutés entre le RTCP et le réseau cellulaire, ou vice-versa, alors qu'ils sont en cours. La priorité de fonctionnement (comme programmé) détermine de quelle façon le transmetteur gère les messages SMS et vocaux, et les appels avec les équipements branchés aux bornes **LI** (par exemple, une centrale d'alarme antivol).

🔊 *Le transmetteur n'est PAS en mesure de décoder une numérotation par impulsions.*

Pour éviter une utilisation indésirable de la ligne simulée via réseau cellulaire, l'appareil génère un double bip pendant les appels vocaux. Il le fait après 5 minutes et ensuite toutes les 30 secondes .

Canal du RTCP

Si la tension aux bornes RTCP (**LE**) est inférieure à 2,5 V cc ($\pm 20\%$) pendant 10 à 3 600 secondes (valeur programmable), les équipements branchés aux bornes **LI** sont commutés sur le réseau cellulaire. **Quand la connexion à la ligne RTCP est rétablie**, le transmetteur commute de nouveau les équipements sur la ligne RTCP, après un délai programmable.

🔊 *Il est possible de forcer les communications vers le réseau de données cellulaire, même lorsque la connexion à la ligne RTCP est établie, en saisissant un préfixe programmable (réglage d'usine « 9999 ») en début du numéro de téléphone composé par la centrale (pour plus de détails, voir **Dialing Prefix** dans « PSTN/PTM » à la page 72).*

Si l'appareil est sur la ligne RTCP simulée pour une raison quelconque, le préfixe est supprimé du numéro (le cas échéant).

Numéro composé par la centrale	Ligne téléphonique	Numéro avec l'option IP Receiver ou GSM Path activée	Effet
0123456789	RTCP	Aucun	Appel vocal RTCP au 0123456789.
99990123456789	RTCP	0123456789	Appel Contact ID sur réseau de données cellulaire.
99990123456789	RTCP	Aucun	Appel vocal ou Contact ID sur un canal de réseau cellulaire au 0123456789.
99990123456789	RTCP simulé	0123456789	Appel Contact ID sur réseau de données cellulaire.
99990123456789	RTCP simulé	Aucun	Appel vocal ou Contact ID sur un canal de réseau cellulaire au 0123456789.

🔊 *Le transmetteur effectue des appels indépendants uniquement sur le canal du réseau cellulaire, et non sur la ligne RTCP.*

*Toutes les communications faites sur la ligne RTCP externe (bornes **LE**) proviennent de la ligne branchée aux bornes **LI** et ne sont pas modifiées. Il respecte le fait que la ligne RTCP branchée aux bornes **LE** n'est pas considérée comme un canal de communication en vertu de la norme EN 50136.*

Canal du réseau cellulaire

Cette fonction fournit aux équipements branchés aux bornes **LI** une ligne RTCP simulée si une réception sur réseau cellulaire est détectée. Si la couverture du réseau cellulaire est absente, la ligne RTCP est utilisée.

Canal du réseau Ethernet

Si l'interface Ethernet du transmetteur est branchée à un réseau local (LAN) ou étendu (WAN), vous pouvez :

- décoder les messages numériques, en provenance de la centrale branchée au transmetteur, et les transférer vers un récepteur IP, sur Internet ;
- envoyer les messages numériques du transmetteur à un récepteur IP, sur Internet ;
- télécharger et charger localement les options du transmetteur via le réseau local (LAN) et à distance via le réseau étendu (WAN).

Séquence de communication Contact ID et SIA sur un canal du réseau Ethernet et cellulaire

Si le RTCP est manquant ou la surveillance des communications avec la centrale (PTM) sont activées (voir « PSTN/PTM » à la page 72), le transmetteur pourra transférer les messages Contact ID et SIA de la centrale branchée aux bornes **LI** du transmetteur, vers des récepteurs RTCP, sur un canal de réseau cellulaire, ou vers un récepteur IP, sur un canal de réseau cellulaire ou Ethernet, si l'option **CID/SIA Event Conversion** est activée (voir « Phonebook » à la page 47).

1. Quand un événement se produit, la centrale occupe la ligne téléphonique : le transmetteur simule la tonalité de numérotation.
2. La centrale compose le numéro du récepteur RTCP : veillez à ce que la centrale insère une pause d'au moins 1 seconde ou contrôle la tonalité de numérotation avant de composer le numéro.
3. Le transmetteur envoie la tonalité d'établissement de liaison nécessaire pour le protocole Contact ID ou SIA.
4. Après réception de cette tonalité, la centrale transmet le message.
5. Le transmetteur transfère le message sur le canal du réseau cellulaire vers les récepteurs RTCP ou, si la fonction est activée, décode et convertit le message en un paquet de données et l'envoie aux récepteurs IP via le canal du réseau cellulaire ou Ethernet.
6. Le récepteur reconnaît le message et envoie un accusé de réception (déconnexion) au transmetteur, qui transfère le signal de déconnexion à la centrale.
7. Une fois que le transmetteur a généré le signal de déconnexion, si aucun autre message n'est à envoyer, la centrale raccrochera ou, au contraire, enverra l'événement suivant.

Transmission de messages SMS.

Quand les événements répertoriés dans tableau 11 à la page 29 se produisent et se terminent, le transmetteur peut envoyer des messages SMS (longueur maximale de 70 caractères) aux numéros précédemment programmés (jusqu'à 8 numéros du répertoire du transmetteur).

 *Un SMS est envoyé quand un des événements répertoriés dans tableau 11 à la page 29 se produit, pour lequel un SMS a été programmé et au moins un numéro a été assigné.*

Transmission de messages vocaux.

Quand les événements répertoriés dans tableau 11 à la page 29 se produisent et se terminent, le transmetteur peut envoyer jusqu'à 3 messages vocaux pré-enregistrés aux numéros précédemment programmés (jusqu'à 8 numéros du répertoire du transmetteur). Il est possible d'enregistrer jusqu'à 150 messages vocaux, de 6 secondes chacun.

Un appel vocal est effectué quand un événement se produit et pour lequel un message vocal a été programmé et au moins un numéro de téléphone a été assigné. Dans ce cas, le transmetteur exécute la procédure indiquée ci-dessous.

1. Le transmetteur compose le numéro et effectue l'appel via le canal RTCP ou via le canal du réseau cellulaire, si la ligne RTCP est manquante.
2. Le transmetteur vérifie que le numéro n'est pas occupé et qu'il n'y a aucun problème avec le réseau cellulaire, si la ligne RTCP est manquante, avant de poursuivre, sinon il met fin à l'appel et effectue un nouvel essai de l'étape 1, pour le nombre de tentatives programmé (voir **Repeat Call** dans le paragraphe « Options du transmetteur » à la page 63). Après quoi, il termine le cycle d'appel. Si l'événement est programmé de façon à appeler plusieurs numéros, les appels s'effectuent dans l'ordre. Ceci permet d'éviter que le système appelle un numéro occupé plusieurs fois en quelques secondes.
3. Le transmetteur laisse 60 secondes au numéro appelé pour répondre. Si le numéro répond, il passe à l'étape 4, sinon il raccroche et essaie de nouveau l'étape 1, pour le nombre de tentatives programmé (voir l'option **Repeat Call** au paragraphe « Options du transmetteur » à la page 63). Après quoi, il termine le cycle d'appel.
4. Le transmetteur joue le message pour l'événement : l'appel se terminera uniquement après que le message ait été reçu ou l'utilisateur appelé appuie sur la touche  de son téléphone, si l'option **Call Confirmation** est activée (voir « Options du transmetteur » à la page 63).

Si plusieurs événements liés à différents messages à transmettre au même numéro de téléphone se produisent, les messages sont joués dans l'ordre, chacun pour le nombre d'itérations programmées dans l'option **Repetitions** (voir « Options du transmetteur » à la page 63), pendant un appel unique, pour éviter d'appeler le même numéro plusieurs fois.

Si, à la fin du cycle d'appel, l'événement activé par le transmetteur est toujours actif, la procédure ci-dessus n'est pas répétée. L'événement qui a déclenché le cycle d'appel doit d'abord être rétabli, avant qu'un nouveau cycle d'appel démarre.

Gestion des priorités

Le tableau 12 répertorie les actions que le transmetteur peut effectuer et leur priorité par défaut.

Les priorités de toutes les actions du transmetteur peuvent être définies sur la console (voir « Priorities » à la page 51).

Action	Priorité	Programmable sur la console
Envoi de la sonnerie de confirmation pour l'activation d'une sortie du transmetteur.	1	Oui
Envoi des messages Contact ID ou SIA du transmetteur vers les récepteurs RTCP via un canal de réseau cellulaire.	2	Oui
Envoi des messages vocaux du transmetteur via un canal de réseau cellulaire.	3	Oui
Envoi des messages SMS du transmetteur via un canal de réseau cellulaire.	4	Oui
Envoi des messages Contact ID ou SIA du transmetteur vers les récepteurs IP via un canal de réseau cellulaire ou Ethernet.	5	Oui
Envoi des notifications du transmetteur vers l'application.	6	Oui
Transfert des messages vocaux, Contact ID ou SIA de la centrale branchée aux bornes LI , sur le réseau cellulaire ou Ethernet.	7	Oui
Gérer les SMS entrants.	8	Non
Supervision sur le réseau de données cellulaire.	9	Non

Tableau 12 – Priorités des actions - réglages d'usine.

Remarques

- Si le transmetteur est en train d'effectuer une action et une autre action de priorité supérieure se présente, le transmetteur interrompra l'action de priorité inférieure et la mettra en file d'attente.
- Une fois l'action de priorité supérieure terminée, le transmetteur tente à nouveau d'effectuer l'action interrompue (en file d'attente).
- Si plusieurs actions de même priorité se produisent simultanément, elles seront mises en file d'attente et effectuées dans l'ordre.
- Les messages vocaux du transmetteur ont une priorité inférieure à ceux de la centrale. Si un message de la centrale se présente alors que le transmetteur est en train de communiquer un message vocal, le transmetteur raccrochera et la centrale prendra la ligne (décrochage détecté). Une fois le message de la centrale communiqué (raccrochage détecté), le transmetteur tentera de nouveau de communiquer le message interrompu (en file d'attente).
- Si les messages vocaux du transmetteur ont une priorité supérieure et un événement de la centrale se produit alors qu'un message vocal du transmetteur est communiqué, le transmetteur devra fournir un signal de ligne occupée à la centrale et poursuivre la communication de ses messages.
- Les SMS du transmetteur ont une priorité inférieure à celle des actions de la centrale et à celle des messages vocaux du transmetteur, mais un SMS ne pourra pas être interrompu alors qu'il est envoyé.
- La priorité la plus basse est donnée à la transmission des paquets de données pour la supervision des communications avec les récepteurs IP.

Contrôle du crédit restant

Si l'option est programmée sur la console (voir « Pay As You Go Balance » à la page 52), il est possible de contrôler le crédit restant sur la carte SIM prépayée. Une fois activé, le système contrôle le crédit restant de trois manières :

1. Sur la page (**Status** de la console, uniquement via une connexion PC-Link ou USB).
2. Par SMS, en réponse à une requête du numéro de l'expéditeur. La commande doit inclure le code PIN de l'utilisateur normal.
3. Un SMS comprenant les informations de crédit restant de l'opérateur de téléphonie est envoyé périodiquement au **premier numéro du répertoire**. Pour tous les opérateurs de téléphonie qui prennent en charge le contrôle du crédit restant avec des commandes réseau, la chaîne de caractères d'interrogation peut être saisie avec la console.

 *Le service de gestion du crédit des cartes SIM prépayées peut être suspendu selon la volonté de l'opérateur de téléphonie.*

Surveillance de la transmission vers la centrale (PTM)

Le contrôle continu des communications avec la centrale (fonction PTM) permettra au transmetteur d'envoyer les messages Contact ID ou SIA via un canal de réseau cellulaire ou Ethernet si les communications entre la centrale et le central de télésurveillance via la ligne RTCP échouent. Si cette fonction est programmée (sur la console, page **PSTN/PTM**), elle ne sera activée que, si la ligne RTCP est branchée aux bornes **LE** et la connexion est établie.

 *La numérotation par impulsions n'est pas prise en charge.*

Quand la fonction PTM est activée, l'événement de panne RTCP se produit.

Le transmetteur contrôle la ligne LE et, une fois qu'il a détecté que la ligne est occupée par la centrale, exécute la procédure suivante :

- il décode le numéro appelé (DTMF) ;
- si le numéro décodé dispose de la fonction PTM activée, le transmetteur vérifiera le signal de déconnexion (il enverra un accusé de réception de l'événement envoyé de la centrale au central de télésurveillance).

La centrale doit répondre immédiatement à l'appel : le délai entre le décrochage et l'appel, programmé sur la centrale, doit être au moins de 2 secondes.

Si l'option **PTM All Numbers** est activée (voir « PSTN/PTM » à la page 72), le transmetteur vérifiera le signal de déconnexion pour tous les appels.

Activation des sorties

Le transmetteur dispose de bornes (T1, T2, T3, T4, T5 et T6) programmables comme entrées ou sorties. Les sorties peuvent être activées automatiquement, quand certains événements programmés se produisent (voir « Inputs/Outputs » à la page 56), ou à distance, par l'envoi de message SMS au transmetteur, la reconnaissance de l'appelant à l'aide d'un numéro prédéfini (voir « Phonebook » à la page 47) ou l'application **ConnectAlarm** fonctionnant sur un dispositif mobile (voir « App Type Output » à la page 58).

Activation/désactivation des sorties à distance

☞ *La connexion du réseau cellulaire ou Ethernet doit être établie pour activer ou désactiver les sorties à distance.*

*Pour activer cette fonction, la sortie doit être configurée comme **Reserved Output**.*

*Lorsque les bornes **T1, T2, T3, T4, T5** et **T6** sont programmées comme sorties, elles peuvent être commandées à distance via SMS et la reconnaissance de l'appelant.*

Le SMS n'est jamais mémorisé sur l'appareil, mais est supprimé dès que la commande a été exécutée.

Le numéro utilisé pour activer les sorties à l'aide de la reconnaissance de l'appelant ne doit PAS être caché (ce ne doit PAS être un numéro privé).

*Pour éviter que les appels soient renvoyés vers les dispositifs branchés aux bornes **LI**, nous conseillons de programmer le transmetteur avec l'option **Black List Enabled** activée (**Options > Dial Options**) et l'option **White list** désactivée (**Phonebook**) pour les numéros que vous souhaitez utiliser avec cette fonction ; ainsi, les appels seront rejetés.*

Une sortie à collecteur ouvert (Open-collector) peut être programmée comme **Bistable** ou **Monostable**:

- Une sortie **Bistable** est activée/désactivée avec deux commandes séparées ;
- Une sortie **Monostable** reste active pour le délai **Monostable Time On** programmé, après quoi, elle revient au repos, ou jusqu'à ce qu'elle soit désactivée par SMS.

Chaque sortie peut être programmée pour retourner un signal de confirmation :

- un SMS précédemment programmé, si la sortie a été activée/désactivée via SMS ;
- une tonalité de confirmation, si la reconnaissance de l'appelant est utilisée.

☞ *Si la reconnaissance de l'appelant est utilisée, l'appel se terminera automatiquement 12 secondes après l'activation de la sortie.*

*Pour plus de détails sur les options **Control String** et **User Code** utilisés dans les paragraphes suivants, consultez les paragraphes « Inputs/Outputs » à la page 56 et « Options » à la page 50.*

Sorties bistables

Les sorties à collecteur ouvert configurées pour être bistables peuvent être activées de deux façons :

1. Par l'envoi d'un SMS comprenant le symbole (#), le code utilisateur, la chaîne de contrôle **Control String** (la chaîne **Control String** ne doit pas commencer par un espace) et les caractères **=ON***, comme suit :

*#Code utilisateur*Control String=ON* (exemple : #123456*HOMELIGHT=ON*)*

2. À l'aide de la reconnaissance de l'identifiant : dans ce cas, la sortie est activée sans frais, puisqu'une fois l'appelant reconnu par l'appareil, la sortie est activée sans avoir accepté l'appel.

☞ *Une sortie à collecteur ouvert configurée comme bistable peut UNIQUEMENT être activée par un SMS comprenant le symbole (#), le code utilisateur, la chaîne de contrôle **Control String** et les caractères **=OFF*** en utilisant la syntaxe suivante :*

*#Code utilisateur*Control String=OFF* (exemple : #123456*HOMELIGHT=OFF*)*

☞ *Le code utilisateur de 6 chiffres est 000000 par défaut d'usine; pour le remplacer, voir « Modification du code utilisateur » à la page 38.*

Sorties monostables

Une sortie à collecteur ouvert configurée comme monostable peut être activée de deux façons : par **SMS** et à l'aide de la **reconnaissance de l'appelant**.

SMS

Envoyez un SMS comprenant le symbole (#), le code utilisateur, la chaîne de contrôle **Control String** (la chaîne **Control String** ne doit pas commencer par un espace) et des caractères **=ON***, **=ON*TonU*** ou **=OFF*** en utilisant la syntaxe suivante :

*#Code utilisateur*Control String=ON**

*#Code utilisateur*Control String=ON*TonU**

*#Code utilisateur*Control String=OFF**

Le paramètre **=ON*TonU*** définit la **durée d'activation** de 1 à 86 400 secondes, avec une résolution de 1 seconde. La **durée d'activation** peut être définie au moyen du logiciel de la console du transmetteur. **Ton** est une valeur requise et **U** est l'unité en heures (**H**), minutes (**M**) et secondes (**S**), comme illustré dans l'exemple suivant :

Exemple de SMS	Effet
#123456*HOMELIGHT= ON*	Activation bistable.
#123456*HOMELIGHT= ON**	Activé comme programmé.
#123456*HOMELIGHT= ON*3600S*	Activé pendant 3 600 secondes.
#123456*HOMELIGHT= ON*50M*	Activé pendant 50 minutes.
#123456*HOMELIGHT= ON*3600*	Activé comme programmé, le paramètre de durée d'activation non valide est ignoré.
#123456*HOMELIGHT= ON*000S*	Activé comme programmé, le paramètre de durée d'activation non valide est ignoré.
#123456*HOMELIGHT= OFF*	Désactivé.

☞ Pour activer la sortie avec un SMS à l'aide des réglages programmés, supprimez le paramètre **TonU** et laissez les caractères ******.
(Exemple : #9876*HOMELIGHT=**ON****).

Si la sortie monostable est programmée correctement, elle sera activée pendant la durée **Monostable Time On** définie dans la console.

Reconnaissance de l'appelant

La sortie est activée sans frais, dès que l'identifiant de l'appelant est reconnu, l'appareil active la sortie sans répondre à l'appel.

☞ Les sorties monostables repassent en mode veille après le délai programmé dans l'option **Monostable Time On**.

La durée **Monostable Time On** peut être définie de 1 à 86 400 secondes, avec une résolution de 1 seconde.

En plus de la fonction décrite dans le paragraphe « Activation/désactivation des sorties à distance » à la page 36, il est également possible d'exécuter des procédures à distance par l'échange de divers messages SMS.

Modification du code utilisateur

Le code utilisateur par défaut est **000000**. Pour le modifier, envoyez un message SMS comprenant les caractères **#CUC** suivis du code utilisateur actuel et du nouveau code utilisateur entourés des caractères *, en respectant la syntaxe suivante :

#CUC*Code utilisateur*Nouveau code utilisateur*

L'appareil enverra un SMS de confirmation de modification du code utilisateur.

 *La longueur du nouveau code utilisateur doit être de 6 chiffres (0 à 9).*

Activation/désactivation de la programmation à distance

La programmation à distance vous permet d'utiliser la console sur un réseau. Pour définir les paramètres du transmetteur à distance, vous devez activer la programmation à distance, soit avec la console (voir « Network Settings » à la page 53), soit avec un SMS comprenant les caractères **#ERA** suivis du code utilisateur et de l'option **ON** entourés du caractère * comme suit :

#ERA*Code utilisateur*ON*

Pour désactiver la programmation à distance, envoyez le SMS suivant :

#ERA*Code utilisateur*OFF*

L'appareil confirmera l'opération avec un SMS.

Modifier le code de l'installateur

Le code de l'installateur à 6 chiffres est utilisé pour accéder à l'interface de programmation à distance (voir « Installer Authentication » à la page 50). Le code de l'installateur par défaut est **111111**. Pour le modifier, envoyez un message SMS comprenant les caractères **#CIC** suivis du code de l'installateur actuel et du nouveau code de l'installateur entourés des caractères *, en respectant la syntaxe suivante :

#CIC*Code installateur*Nouveau code installateur*

 *La longueur du nouveau code de l'installateur doit être de 6 chiffres (0 à 9).*

Si l'option EN50136 est activée, l'installateur devra être autorisé par l'utilisateur normal pour que la modification du code de l'installateur soit effective.

L'appareil enverra un SMS de confirmation de modification du code de l'installateur.

Modifier le code de l'installateur de niveau 4

Le code de l'installateur de niveau 4 par défaut est **222222**. Pour le modifier, envoyez un message SMS comprenant les caractères **#CMC** suivis du code de l'installateur de niveau 4 actuel et du nouveau code de l'installateur de niveau 4 entourés des caractères *, comme suit :

#CMC*Code installateur niveau 4*Nouveau code installateur niveau 4*

 *La longueur du nouveau code de l'installateur de niveau 4 doit être de 6 chiffres (0 à 9).*

Pour que la modification du code de l'installateur de niveau 4 soit effective, l'installateur de niveau 4 doit être autorisé par l'installateur.

L'appareil enverra un SMS de confirmation de modification du code de l'installateur de niveau 4.

Contrôle du crédit restant

Pour contrôler le crédit restant par SMS, vous pouvez utiliser soit la console (voir « Pay As You Go Balance » à la page 52), soit envoyer un SMS comprenant les caractères **#CCC** suivis de * et du code utilisateur, comme suit :

#CCC*Code utilisateur*

ou **#ICCC** suivis de * et du code de l'installateur, comme suit :

#ICCC*Code installateur*

 Vous recevrez un SMS avec le crédit restant.

Le service de gestion du crédit des cartes SIM prépayées peut être suspendu selon la volonté de l'opérateur de téléphonie mobile.

*Si l'option **EN50136** est activée, l'installateur devra être autorisé par l'utilisateur normal pour que la commande aboutisse.*

Contrôle de la date d'expiration

Pour récupérer la date d'expiration de la carte SIM par SMS, envoyez un SMS comprenant les caractères **#EDC** suivis du code utilisateur entouré du caractère *, comme suit :

#EDC*Code utilisateur*

Vous recevrez un SMS avec la date d'expiration.

Mettre à jour la date d'expiration

Pour mettre à jour la date d'expiration de la carte SIM par SMS, envoyez un SMS comprenant les caractères **#EDU** suivis du code utilisateur et de la nouvelle date entourés du caractère *, comme suit :

#EDU*Code utilisateur*nouvelle date*

La date doit respecter le format **JJ/MM/AAAA**.

 *Si la date d'expiration n'a JAMAIS été définie sur la console, l'heure d'expiration sera définie à 10:00 AM.*

*Si une date et une heure d'expiration ont été définies avec la console et si vous avez modifié ensuite la date d'expiration par SMS à l'aide de la commande **#EDU**, l'heure d'expiration restera inchangée.*

Contrôle du numéro de série

Cette commande permet de récupérer le numéro de série du transmetteur par un SMS comprenant les caractères **#RID** suivis du code utilisateur entouré du caractère *, comme suit :

#RID*Code utilisateur*

ou **#IRID** suivis du code de l'installateur entouré du caractère *, comme suit :

#IRID*Code installateur*

L'appareil répondra avec le SMS **RID** : 01234567.

Activation de l'installateur

Pour activer la fonction de l'installateur sur l'appareil, l'utilisateur doit envoyer un SMS comprenant les caractères **#ENI** suivis du code utilisateur, comme suit :

#ENI*Code utilisateur*

L'appareil confirmera l'opération avec un SMS.

 *L'installateur ne doit être activé que si l'option **EN 50136** est activée ; sinon, l'installateur est toujours activé.*

Désactivation de l'installateur

Pour désactiver la fonction de l'installateur sur l'appareil, l'utilisateur doit envoyer un SMS comprenant les caractères **#DSI** suivis du code utilisateur, comme suit :

*#DSI*Code utilisateur**

L'appareil confirmera l'opération avec un SMS.

- 📞 *L'installateur est désactivé automatiquement après les 12 heures qui suivent son activation.
La désactivation de l'installateur désactive automatiquement aussi l'installateur de niveau 4.*

Activation de l'installateur de niveau 4

Pour activer la fonction de l'installateur de niveau 4 sur l'appareil, l'installateur doit envoyer un SMS comprenant les caractères **#ENM** suivis de la valeur **Installer code**, comme suit :

*#ENM*Code installateur**

L'appareil confirmera l'opération avec un SMS.

L'installateur de niveau 4 est désactivé automatiquement après 12 heures.

Démarrer une session à distance

Pour démarrer une session à distance, envoyez un SMS comprenant les caractères **#SRS** suivis de l' **adresse IP de la console** et du **port de la console** entourés du caractère *, comme suit :

*#SRS*IP de la console*Port de la console**

où :

- l'**adresse IP de la console** est l'adresse IP publique de l'ordinateur au format « AAA.BBB.CCC.DDD » (p. ex. 37.207.123.181) ou de nom d'hôte/domaine (nom de domaine totalement qualifié, p. ex. « my_name.dyndns.org ») ;
- le **port de la console** est le port IP au format « NNNNN » (un nombre de 5 chiffres compris entre 1 et 65 535).

- 📞 *Vous devez configurer le routeur où l'ordinateur de la console est connecté pour activer le transfert du **port de la console** au **port TCP 51 004** (le port utilisé localement par la console, cette valeur ne peut PAS être modifiée) : demandez à votre administrateur réseau ou reportez-vous aux instructions du routeur.*

Le point d'accès (APN) spécifié dans la page **Network Settings** de la console ou celui programmé pour le récepteur 1 (page **IP Receivers**) sera utilisé.

Si aucun point d'accès (APN) n'est programmé (soit dans la page **Network Settings**, soit dans la page **IP Receivers**), le SMS devra spécifier la connexion, comme suit :

*#SRS*Adresse IP de la console*Port de la console*Nom du point d'accès APN**

Dans certains cas, si le nom d'utilisateur APN (32 caractères max.) et le mot de passe (32 caractères max.) sont définis, la commande ci-dessus est suffisante pour démarrer une session, sinon la commande doit être modifiée, comme suit :

*#SRS*Adresse IP de la console*Port de la console*Nom du point d'accès APN*Nom utilisateur*Mot de passe**

Modification du numéro de compte du récepteur de réseau cellulaire

Pour modifier le numéro de compte envoyé au récepteur de réseau cellulaire, envoyez un SMS comprenant les caractères **#ACNC** suivis du **code de l'installateur** et du **numéro de compte** entourés du caractère *, comme suit :

*#ACNC*Code installateur*Numéro de compte**

où :

- le **numéro de compte** est un nombre d'une longueur maximale de 10 chiffres.

Modification du numéro de compte du récepteur de réseau Ethernet

Pour modifier le numéro de compte envoyé au récepteur de réseau Ethernet, envoyez un SMS comprenant les caractères **#ACNE** suivis du **code de l'installateur** et du **numéro de compte** entourés du caractère *, comme suit :

*#ACNE *Code installateur*Numéro de compte**

où :

le **numéro de compte** est un nombre d'une longueur maximale de 10 chiffres.

ConnectAlarm Application

L'utilisation de l'application **ConnectAlarm** sur un dispositif mobile Android/iOS permet de :

- Activer ou désactiver les sorties du transmetteur (voir « App Type Output » à la page 58).
- Afficher l'état de l'entrée du transmetteur (voir « App Type Input » à la page 60).
- Affichage des messages texte quand des événements issus du transmetteur se produisent et se terminent (voir **SMS Push/Notifications** dans « Saisies et événements » à la page 64).
- Afficher les messages Contact ID en provenance du transmetteur (voir **Central Station Calls** dans « Saisies et événements » à la page 64).
- Affichage de messages textes Contact ID et SIA envoyés par la centrale branchée aux bornes **LI** du transmetteur (voir **SMS Push/Notifications** dans « Convertisseur CID/SIA » à la page 65).
- Affichage des messages Contact ID envoyés par la centrale branchée aux bornes **LI** du transmetteur (voir **All CID Events to App Server** dans « App Server » à la page 54).

☞ *L'application supprime toutes les notifications d'événement liées à une classe (alarme, sabotage, panne) quand un événement de la classe concernée est rétabli. Vous pouvez consulter les événements actifs à l'aide du bouton d'affichage des événements.*

Configuration de l'application ConnectAlarm app

1. Sur votre dispositif mobile, téléchargez l'application **ConnectAlarm** à partir de Play Store ou d'Apple Store.
2. Ouvrez l'application **ConnectAlarm** : au premier démarrage, l'application **ConnectAlarm** vous invitera à lire et accepter les accords de licence **End User License Agreement** et l'avis en matière de confidentialité **Privacy Notice**.
3. Saisissez le champ **Server Address**, **load.tycomonitor.com**, puis cliquez sur **OK**.
4. Cliquez sur **Sign up** pour vous inscrire.
5. Saisissez une adresse **E-mail** valide, puis cliquez sur **SIGN UP**.
6. Saisissez le code **E-mail code** que vous avez reçu à l'adresse e-mail que vous avez précédemment indiqué, puis cliquez sur **PROCEED** pour continuer.
7. Saisissez le mot de passe de votre compte, puis cliquez sur **PROCEED** pour continuer.
8. Dans l'option **Panel name**, saisissez le nom du système d'alarme dans lequel le transmetteur fait partie.
9. Dans l'option **Panel Serial**, saisissez le numéro de série du transmetteur situé sur sa carte électronique.
10. Dans l'option **Master User Code**, saisissez le code d'utilisateur du transmetteur (voir **Options > User Authentication > User Code** dans la console) : 000000, par défaut.
11. Cliquez sur **CONNECT** pour effectuer la connexion.
12. Dans **PANELS LIST**, sélectionnez le système que vous venez à peine d'ajouter.
13. Saisissez le code d'utilisateur du transmetteur (voir **Options > User Authentication > User Code** dans la console) : 000000 par défaut. Cliquez ensuite sur **PROCEED** pour continuer.

À ce stade, l'utilisateur final est en mesure de gérer le système, en fonction de la configuration de l'installateur.

PROGRAMMATION PAR ORDINATEUR

Vous pouvez programmer le transmetteur à l'aide de la dernière version du logiciel de la console **DLS 5** disponible en téléchargement sur le site Internet www.dsc.com.

☞ *Pour installer et exécuter la console, vous devez disposer de droits administratifs sur l'ordinateur. Si vous rencontrez des problèmes au cours de la procédure d'installation, nous vous recommandons aussi de vérifier les réglages du pare-feu.*

Procédez comme indiqué ci-après.

1. Installez la console.
2. Exécutez la console.
3. Sélectionnez le nom d'utilisateur et le mot de passe pour ouvrir la session : les réglages d'usine du nom d'utilisateur et du mot de passe sont respectivement **admin** et **1234**.
4. Ouvrez le menu **File**, puis cliquez sur **New Account** pour créer un nouveau compte ou ouvrez un compte répertorié dans l'onglet **Start Page** : double-cliquez sur le compte pour l'ouvrir.
5. Configurez les options (reportez-vous aux paragraphes respectifs pour les instructions).
6. Téléchargez les options liées au transmetteur (reportez-vous au paragraphe « Téléchargement et chargement » à la page 77).

☞ *Pour modifier la langue de la console, cliquez sur **Tools > Edit Current User** ; sélectionnez la langue dans la page suivante.*

Description des menus

- Menu **File**
 - **New Account** : crée un nouveau compte et attribue les réglages d'usine à tous les paramètres.
 - **Account Group Maintenance** : réunit plusieurs comptes dans un groupe.
 - **Recent Files** : sélectionne un compte existant.
 - **Exit** : quitte le programme. Vous serez invité à enregistrer toutes les modifications effectuées à l'installation actuelle.
- Menu **View**
 - **Start Page** : équivalent à cliquer sur l'onglet **Start Page**.
 - **Toolbar** : ouvre le champ **Account Group Maintenance**.
 - **Operators Online** : liste des utilisateurs connectés.
 - **Open Accounts** : liste des comptes enregistrés.
 - **Communication Jobs** : liste des sessions de communication. Vous pouvez cliquer aussi sur .
 - **Recent Activity** : liste des activités récentes.
- Menu **Tools**
 - **Language Manager** : modifie, importe/exporte, crée de nouvelles langues.
 - **DLS 5 v1.50 Operator Maintenance** : dans cette fenêtre, l'administrateur peut modifier son mot de passe et définir le mot de passe d'un utilisateur (avec éventuellement des restrictions fonctionnelles – **Edit Operator Roles**) de la console.
 - **Modem Manager Configuration** : définit le type de connexion : port PCLINK ou COM.
 - **Edit Current Operator** : voir la page précédente pour modifier la langue de la console.
 - **Backup/Restore Database** : définit les options de gestion de la base de données.
 - **Recycle Bin** : sélectionnez un compte et effectuez la suppression.
- Menu **Window**
 - **Close All Tabs** : ferme tous les onglets de compte ouvert.
 - **Start Page** : équivalent à cliquer sur l'onglet **Start Page**.
- Menu **Help**
 - **About DLS** : affiche la version de la console.
 - **End User License Agreement** : affiche le texte de l'accord de licence.
 - **Updates : Check For Updates—Show Installed Updates—Manually Install Update**.
 - **Send Feedback** : envoie un commentaire au fabricant.

Description des icônes



Global Upload : affiche les réglages du transmetteur sur l'ordinateur.



Global Download : une fois un nouveau compte créé (ou un compte existant modifié), envoie les nouveaux réglages au transmetteur.



Save: si vous modifiez les réglages du compte existant, cliquez sur **Save** pour enregistrer la nouvelle configuration.



Connect Only.



Communicate Tags.



Upload Event Log.



Clear all tags.



Disconnect When Complete.



Programming/Audio Import/Export.



Select User : affiche les informations concernant les utilisateurs **Normal User**, **Installer** ou **Level4 Installer**.



Option Name Search : saisissez le nom de l'option à gauche de l'icône.

Icônes présentes sur toutes les pages de programmation.



Clear all tags for this group.



Export.



Restore all options to default.



Restore all options to original.



Tag all for upload : sélectionnez toutes les options de la page à charger.



Tag all for download : sélectionnez toutes les options de la page à télécharger.

Les pages suivantes sont disponibles dans la section de programmation.



Phonebook : la page du répertoire.



Options : la page des options.

 **Firmware Update** : l'icône ne s'affiche que si l'utilisateur **Level 4 Installer** est activé et est en train de mettre à jour le micrologiciel à l'aide cette page (voir l'icône **Select User**).

 **Network Settings** : la page des réglages de la connexion.

 **Inputs/Outputs** : programme les entrées et les sorties du transmetteur.

 **Communicator** : la page de programmation du transmetteur.

 **IP Receivers** : programme toutes les options du récepteur IP.

 **Voice Messages** : la page de gestion des messages vocaux.

 **PSTN/PTM** : configure la fonction PTM.

 **Event Log** : configure la mémoire tampon d'événement.

 **Status** : page de surveillance du transmetteur.

Si vous souhaitez configurer un nouveau compte, accédez à **File > New Account**.

Pour afficher la liste des comptes dans la base de données, sélectionnez **View > Start Page** ou cliquez sur **Start Page**. Dans cette section, il est possible de supprimer ou de rappeler la configuration d'un compte donné, comme suit :

1. Cliquez avec le bouton droit sur le nom du compte.
2. Sélectionnez **Open** pour charger les informations de la base de données ou **Delete** pour supprimer le compte et tous ses réglages de la base de données.

Pour charger un compte, double-cliquez simplement sur le nom du compte.

Il est possible aussi d'afficher la liste dans l'ordre alphabétique ou par code en cliquant sur l'en-tête de la colonne en question.

Les réglages sont affichés sur les pages suivantes. Ce chapitre décrit en détail les pages de l'application.

 *En fonction de votre niveau d'autorisation (utilisateur normal, installateur ou installateur de niveau 4), les pages de réglages peuvent varier.*

Programming/Audio Import/Export

Le bouton  ouvre une fenêtre avec les fonctions suivantes.

 **Export Programming** : cliquez sur ce bouton pour exporter les réglages actuels de la console vers une clé USB.

 **Import Programming** : cliquez sur ce bouton pour importer les réglages d'un transmetteur d'une clé USB vers la console ; les réglages peuvent être ceux exportés précédemment d'une console s'exécutant sur un autre ordinateur ou d'un transmetteur.

 **Export Audio** : cliquez sur ce bouton pour exporter les messages vocaux de la console vers une clé USB.

 **Import Audio** : cliquez sur ce bouton pour importer les messages vocaux d'une clé USB vers la console ; les messages peuvent être ceux exportés précédemment d'une console s'exécutant sur un autre ordinateur ou d'un transmetteur.

Restaurer les réglages d'usine

Pour restaurer les réglages d'usine du transmetteur, procédez comme suit.

1. Mettez hors tension le transmetteur.
2. Mettez en court-circuit les broches **1** et **4** du connecteur PC LINK **15** et rétablissez l'alimentation.
3. Toutes les LED s'allumeront. Après quelques secondes, la LED verte s'éteindra pour indiquer que la restauration des réglages d'usine est en cours.
4. Vous pouvez maintenant supprimer la mise en court-circuit entre les broches **1** et **4** du connecteur **15**.
5. Une fois la procédure terminée, les LED  clignoteront pour indiquer que les codes PIN ont été restaurés à leurs valeurs d'usine ; les autres LED resteront éteintes.

 *Les messages vocaux enregistrés ne sont PAS supprimés par la procédure de restauration des réglages d'usine. Les messages vocaux peuvent être supprimés dans la page des messages vocaux de la console.*

La procédure de restauration des réglages d'usine ne pourra PAS être exécutée si le transmetteur est UNIQUEMENT alimenté par sa batterie de secours ; vous devrez rebrancher d'abord son alimentation principale.

Phonebook

Il est possible de mémoriser jusqu'à 32 numéros de téléphone dans cette page.

☞ Si la fonction de contrôle périodique du crédit restant est programmée pour la carte SIM du transmetteur (voir la page **Options**), le SMS de réponse est envoyé au premier numéro de téléphone (n° 1).

Label : saisissez un nom alphanumérique d'au moins 16 caractères.

Phone Number : saisissez un numéro de téléphone avec le préfixe de numérotation international au format « +xxx » (par ex. : +39 pour l'Italie). Jusqu'à 16 chiffres au plus sont autorisés (le « + » compte pour un caractère).

☞ Les numéros du répertoire sont utilisés pour activer des sorties, l'envoi de SMS, de message vocal à partir du transmetteur, le récepteur IP et la fonction PTM (surveillance des communications avec la centrale).

White List : si l'option **Black List Enabled** est activée (voir **Options > Dialing Options**) le transmetteur renverra les appels provenant de numéros pour lesquels cette option est activée aux appareils connectés aux bornes **LI** (p. ex. une centrale d'alarme antivol ou un téléphone) et bloquera les appels provenant de tous les autres numéros, comme expliqué dans le tableau suivant.

Black List Enabled	White List	Mode de fonctionnement
Désactivé	Désactivé	Les appels entrants provenant de n'importe quel numéro sont renvoyés vers LI .
Désactivé	Activé	Les appels entrants provenant de n'importe quel numéro sont renvoyés vers LI .
Activé	Désactivé	Les appels entrants provenant de n'importe quel numéro sont bloqués.
Activé	Activé	SEULS les appels entrants provenant de numéros pour lesquels l'option White List est activée seront renvoyés vers LI ; les appels entrants provenant de n'importe quel autre numéro seront bloqués.

☞ Cette option affecte **UNIQUEMENT** les appels via réseau cellulaire ; les appels entrants reçus par les bornes **LE** du transmetteur sont **TOUJOURS** renvoyés vers les bornes **LI**.

☞ Les numéros pour lesquels l'option **White List** est activée doivent avoir la reconnaissance de l'appelant activée, sans quoi le transmetteur bloquera l'appel.

Active Output : cliquez sur **[+]** pour sélectionner les sorties (1 = T1, 2 = T2, 3 = T3, 4 = T4, 5 = T5 et 6 = T6) à activer quand le transmetteur reçoit un appel du numéro en question. Cette fonction est indépendante des réglages **White List** et **Black List Enabled** dans **Options > Dialing Options**. Pour activer la sortie, la reconnaissance de l'appelant doit être activée pour le numéro en question.

☞ Pour activer la sortie, définissez la borne T1, T2, T3, T4, T5 ou T6 comme **Output** et activez l'option **Reserved Output** (voir la page **Inputs/Outputs**).

Output Activation Confirmation : cochez cette case pour recevoir une tonalité de confirmation de l'activation de la sortie.

☞ La tonalité sera émise 1 minute après l'activation de la sortie.

Si le transmetteur est occupé par une autre opération (par exemple, le canal du réseau cellulaire est occupé par les communications vocales), la tonalité ne sera pas émise.

- ❑ **PTM** : activez cette option pour activer la fonction « PTM » pour le numéro en question. Utilisez cette option pour la surveillance des appels de la centrale vers un numéro du récepteur RTCP (central de télésurveillance). Réglage d'usine : désactivé.
- ❑ **CID/SIA Event Conversion** : active l'envoi des messages vocaux ou SMS par le décodage des paquets CID/SIA de la centrale (voir tableau 13 à la page 48).
- ❑ **Virtual Receiver on GSM Path** : Si l'option **CID/SIA Event Conversion** est activée et l'option **IP Receiver on GSM Path** est désactivée, cette fonction forcera le transmetteur à simuler un récepteur (le transmetteur envoie la tonalité d'établissement de liaison et le signal de déconnexion à la centrale).
- ❑ **IP Receiver on GSM Path** : active le décodage des événements communiqués par la centrale vers le numéro de téléphone et la communication des événements sur le réseau cellulaire vers les récepteurs IP (central de télésurveillance).

Channel ¹	Communication protocol ²	CID/SIA Event Conversion	Virtual Receiver on GSM Path	IP Receiver on GSM Path	Effets
RTCP	Sans effet	Désactivé	Sans effet	Sans effet	Les messages vocaux et numériques de la centrale (SIA et CID) sont transférés sur le RTCP.
RTCP	SIA / Contact ID	Activé	Sans effet	Sans effet	Les messages vocaux et numériques de la centrale sont transférés sur le RTCP. Les messages numériques sont convertis en messages vocaux ou SMS (comme défini dans la page Communicator > CID/SIA Converter) et transférés sur le canal du réseau cellulaire ³ .
Réseau cellulaire	Sans effet	Désactivé	Désactivé	Désactivé	Les messages vocaux de la centrale sont transférés sur un canal du réseau cellulaire ⁴ .
Réseau cellulaire	Contact ID	Activé	Désactivé	Désactivé	Les messages vocaux et numériques de la centrale (CID) sont transférés sur le canal du réseau cellulaire ⁴ . Les messages numériques (CID) sont convertis en messages vocaux ou SMS (comme défini dans la page Communicator > CID/SIA Converter) et transférés sur le canal du réseau cellulaire ³ .
Réseau cellulaire	SIA / Contact ID	Activé	Activé	Désactivé	Les messages numériques (CID ou SIA) sont convertis en messages vocaux ou SMS (comme défini dans la page Communicator > CID/SIA Converter) et transférés sur le canal du réseau cellulaire ³ . Le transmetteur simule un récepteur en délivrant les signaux d'établissement de connexion et de déconnexion.

Tableau 13 – Effets des options CID/SIA Event Conversion, Virtual Receiver on GSM Path et IP Receiver on GSM Path sur le fonctionnement du transmetteur.

1) Fait référence au canal de communication utilisé par le transmetteur.

2) Voir la page **Options**.

3) Uniquement si le protocole de communication de la centrale est compatible avec celui du transmetteur.

4) Les messages SIA et CID peuvent ne PAS être compris par les récepteurs en raison d'une perturbation du réseau cellulaire.

Channel ¹	Communication protocol ²	CID/SIA Event Conversion	Virtual Receiver on GSM Path	IP Receiver on GSM Path	Effets
Réseau cellulaire or Ethernet	SIA / Contact ID	Désactivé	Désactivé	Activé	Les messages numériques (CID/SIA) sont décodés et transférés sur le canal du réseau cellulaire ou Ethernet vers les récepteurs IP. Le transmetteur simule un récepteur en délivrant les signaux d'établissement de connexion et de déconnexion.
Réseau cellulaire or Ethernet	SIA / Contact ID	Activé	Désactivé	Activé	Les messages numériques (CID/SIA) sont décodés et transférés sur le canal du réseau cellulaire ou Ethernet vers les récepteurs IP. Le transmetteur simule un récepteur en délivrant les signaux d'établissement de connexion et de déconnexion. Les messages numériques (CID ou SIA) sont convertis en messages vocaux ou SMS (comme défini dans la page Communicator > CID/SIA Converter) et transférés sur le canal du réseau cellulaire ³ .

Tableau 13 – Effets des options CID/SIA Event Conversion, Virtual Receiver on GSM Path et IP Receiver on GSM Path sur le fonctionnement du transmetteur.

1) Fait référence au canal de communication utilisé par le transmetteur.

*2) Voir la page **Options**.*

3) Uniquement si le protocole de communication de la centrale est compatible avec celui du transmetteur.

4) Les messages SIA et CID peuvent ne PAS être compris par les récepteurs en raison d'une perturbation du réseau cellulaire.

Options

-  Cette page peut être différente en fonction du niveau d'autorisation de l'utilisateur : utilisateur normal, installateur ou installateur de niveau 4.

User Authentication

- Installer Code Enabled** : l'utilisateur normal utilise cette option pour activer l'installateur à programmer le transmetteur.

-  L'installateur ne doit être activé que si l'option **EN50136** est activée.
L'installateur est désactivé automatiquement après les 12 heures qui suivent son activation.
La désactivation de l'installateur désactive automatiquement aussi l'installateur de niveau 4.

- User Code** : saisissez ici le code de l'utilisateur normal (au plus 6 chiffres), réservé, entre autres, dans l'activation à distance des sorties. Réglage d'usine : **00000**.

Installer Authentication

- Installer Code** : saisissez ici le code de l'installateur (6 chiffres). Réglage d'usine : **11111**.
 Level 4 Installer Code Enabled : l'installateur peut activer ici le code de l'installateur de niveau 4 pour les mises à jour du micrologiciel du transmetteur.

-  Cette option sera désactivée si l'option **EN50136** est désactivée.

- EN50136** : l'installateur peut activer/désactiver l'option **EN50136** dans cette case.

-  Pour garantir la conformité avec la norme EN 50136-2, l'option **EN50136** ne doit PAS être désactivée.

Level 4 Installer Authentication

- Level 4 Installer Code** : saisissez ici le code de l'installateur de niveau 4 (6 chiffres). Ce code donne accès aux mises à jour du micrologiciel et à l'affichage de la page **Status**. Réglage d'usine : **22222**.

Dialing Options

Cette section configure certains aspects des numéros de téléphone.

- Dial Prefix** : le numéro saisi dans ce champ est placé avant tout numéro composé par le transmetteur sur le canal du réseau cellulaire. Saisissez le préfixe (1 à 8 chiffres) ou laissez le champ vide, si inutilisé.
 Digits to Remove : si le transmetteur est branché à un standard téléphonique, les numéros de téléphone (programmés dans la centrale) doivent être précédés par le numéro du standard téléphonique (un seul chiffre normalement). Comme le numéro du standard téléphonique n'est pas nécessaire pour les appels sur le réseau cellulaire, il doit être supprimé du numéro. Saisissez le nombre de chiffres qui forment le numéro du standard téléphonique (p. ex. si le numéro du standard est 01, saisissez 2 dans l'option **Digits to Remove**, comme 2 chiffres forment le numéro du standard).

-  Le numéro de téléphone doit avoir au moins deux chiffres de plus que le nombre saisi dans **Digits to Remove**, sinon la tonalité d'occupation est générée.

Exemple :

1. Définissez les options **Dial Prefix** = 9999 et **Digits to Remove** à 2 sur le transmetteur.
2. Configurez un appel vocal sur la centrale en utilisant le numéro 9999011234567890.
3. Activez l'appel sur la centrale.

4. Le transmetteur appellera le numéro **1234567890**.

 Si l'option **Digits to Remove** est activée et la centrale appelle le numéro qui a l'option **CID/SIA Event Conversion** activée (voir **Phonebook**), le numéro de téléphone dans le répertoire devra correspondre à celui programmé sur la centrale (y compris le préfixe), afin que le transmetteur le convertisse.

Black List Enabled : si cette option est activée, le transmetteur renverra **UNIQUEMENT** les appels provenant de numéros de téléphone pour lesquels l'option **White List** est activée vers les appareils connectés aux bornes **LI** (voir « Phonebook » à la page 47).

 Cette option affecte **UNIQUEMENT** les appels via le canal du réseau cellulaire ; les appels entrants reçus par les bornes **LE** du transmetteur sont **TOUJOURS** renvoyés vers les bornes **LI**.

 La fonction **Black List** COMBINÉ à l'option **Activate Output** de la reconnaissance de l'appelant retarde le refus de l'appel de quelques secondes. La tonalité de confirmation associée à l'option **Activate Output** de la reconnaissance de l'appelant retarde le refus de l'appel de quelques secondes. Si l'appel est refusé immédiatement, la sortie ne s'activera pas.

Tones : sélectionnez le pays d'installation du transmetteur. Cette sélection permettra de définir une série de paramètres pour le bon fonctionnement de la ligne téléphonique simulée.

Roaming Enabled : active la connexion du transmetteur à un autre fournisseur de téléphonie mobile quand celui de la SIM du transmetteur n'est pas disponible.

 Des frais supplémentaires peuvent s'appliquer.

Priorities

Ces options permettent de configurer les priorités des actions du transmetteur.

Dialer / LI Priority : définit la priorité des actions du transmetteur (voir **Dialer Events Priority**) et les messages LI (messages communiqués par des dispositifs branchés aux bornes **LI**, telle qu'une centrale d'alarme antivol).

Réglage d'usine : **Dialer High, LI low**.

Dialer Events Priority : définit la priorité des actions du transmetteur comme décrit ci-après.

➤ **Digital Calls** : envoi des messages Contact ID ou SIA du transmetteur vers les récepteurs RTCP via un canal de réseau cellulaire.

➤ **Push Application** : envoi des notifications du transmetteur vers l'application.

➤ **Ring** : Envoi de la sonnerie de confirmation pour l'activation d'une sortie du transmetteur.

➤ **Rx** : envoi des messages Contact ID ou SIA du transmetteur vers les récepteurs IP via un canal de réseau cellulaire ou Ethernet.

➤ **SMS** : envoi des messages SMS du transmetteur via un canal de réseau cellulaire.

➤ **Voice Calls** : envoi des messages vocaux du transmetteur via un canal de réseau cellulaire.

Réglage d'usine : **1:Ring; 2:Digital Calls; 3:Voice Calls; 4:SMS; 5:Rx; 6:Push Application**.

Generic

Cette section définit la commande de gain du haut-parleur et du microphone du transmetteur.

Speaker Volume : définit le volume du haut-parleur du transmetteur : modifiez ce réglage si la centrale branchée aux bornes **LI** du transmetteur n'arrive pas à décoder les tonalités DTMF.

Microphone Volume : définit le volume du microphone du transmetteur : modifiez ce réglage si l'utilisateur n'arrive pas à comprendre le signal vocal transmis par la centrale branchée aux bornes **LI** du transmetteur ou le transmetteur lui-même.

 Un réglage élevé du volume de microphone peut déformer les tonalités DTMF des équipements branchés aux bornes **LI** et les rendre incompréhensibles.

- Enable Antenna Cut Detection** : si l'option est activée, l'événement **Antenna Fault** sera déclenché lorsque l'antenne est manquante ou en court-circuit.
- Enable Battery Detection** : si l'option est activée, l'événement **Battery Fault** sera déclenché quand des pannes de la batterie sont détectées.

Automatic Clock Adjust

Les options de cette section concernent la synchronisation automatique de l'horloge du transmetteur.

- SIM Phone Number** : saisissez le numéro de téléphone de la carte SIM du transmetteur (jusqu'à 16 chiffres).
- Auto SMS** : si l'option est activée, le transmetteur mettra à jour l'heure et la date du système en envoyant un SMS au numéro spécifié dans l'option **SIM Phone Number**. Réglage d'usine : activée.
- IP Clock Adjust** : si l'option est activée, le transmetteur récupérera la date et l'heure du récepteur IP 1, quand il est configuré et branché. Réglage d'usine : activée.

 Afin de garantir la conformité avec la norme EN 50136-2, les options **Auto SMS** et **IP Clock Adjust** doivent être activées.

Pay As You Go Balance

 Le service de gestion du crédit des cartes SIM prépayées peut être suspendu selon la volonté de l'opérateur de téléphonie.

Cette section configure le système de sorte qu'un SMS comprenant les informations de crédit restant de l'opérateur de téléphonie soit envoyé périodiquement au premier numéro du répertoire. Programmez les options suivantes pour une interrogation correcte du crédit restant, en fonction du fournisseur de service en question.

 Consultez le fournisseur de la carte SIM pour connaître les méthodes et les frais éventuels pour la demande de crédit disponible.

- Enquiry Type** : sélectionnez le type d'interrogation (**none, SMS, Call, Service Command**).
- Enquiry Number** : le numéro de téléphone à appeler ou auquel un message SMS doit être envoyé afin de récupérer les informations de crédit restant.
- Balance Message** : suite de caractères utilisée dans la requête SMS du crédit restant en utilisant les commandes réseau.
- Enquiry Interval** : saisissez l'intervalle pendant lequel le SMS périodique est envoyé avec les informations de crédit restant (si la fonction est traitée par l'opérateur). L'intervalle est composée des valeurs suivantes :
 - **Days**, jour du prochain envoi, de l'envoi sélectionné du prochain SMS périodique. La valeur est comprise entre 0 et 364 ;
 - **Hours**, heure du prochain envoi, de l'envoi sélectionné du prochain SMS. La valeur est comprise entre 0 et 23.

SIM Expiration

- SIM Expiration Message** : active l'envoi du SMS (programmable par l'utilisateur) avec les informations d'expiration au premier numéro du répertoire.
- SIM Expiration Date** : une fois la date d'expiration définie, le message est envoyé 30, 15, 7, 6, 5, 4, 3, 2 et 1 jour(s) avant l'expiration de la date elle-même. Cliquez sur **Now** pour définir l'heure de l'ordinateur.

 Le SMS est envoyé une fois tous les jours programmés : s'il échoue, aucune autre tentative ne sera faite.

Protocol Settings

- Handshake Repetition** : définit le nombre de signaux d'établissement de connexion générés par le transmetteur et envoyés à la centrale branchée aux bornes **LI**. Plage : 1 à 4.
- Communication protocol** : sélectionnez le protocole : **Contact ID** ou **SIA**.

 En fonction de ce réglage, le transmetteur décodera les événements **CID** ou **SIA** de la centrale branchée à la ligne **LI** ; le réglage doit être identique pour tous les numéros gérés par le transmetteur.
L'installateur doit vérifier que l'opérateur de téléphonie mobile traite de manière sûre le protocole **Contact ID** sur le réseau cellulaire, en raison des problèmes liés à la qualité des communications.

Network Settings

La page **Network Settings** permet de configurer les communications du transmetteur via un réseau cellulaire ou via un réseau Ethernet, à l'aide de la console ou de l'application, comme indiqué ci-après.

- Device ID** : saisissez le numéro de série du transmetteur situé sur sa carte électronique.

Cellular Data

Les options de la section **Cellular Data** permettent de configurer les communications du transmetteur via le réseau cellulaire.

Afin d'établir une communication sur réseau cellulaire, l'utilisateur doit spécifier un point d'accès (APN), un nom d'utilisateur et un mot de passe (ces derniers peuvent être facultatifs), fournis par l'opérateur réseau, comme indiqué ci-après.

- Remote Access** : cochez cette case pour activer la programmation à distance.
- Remote Access APN** : nom du point d'accès, jusqu'à 32 caractères. Cette valeur est généralement fournie par l'opérateur du réseau cellulaire.
- Remote Access User Name** : certains opérateurs exigent l'authentification de l'utilisateur ; saisissez le nom de l'utilisateur dans ce champ.
- Remote Access Password** : saisissez le mot de passe dans ce champ.

 Voir paragraphe « Démarrer une session à distance » à la page 40.

Ethernet

Les options de la section **Ethernet** permettent de configurer les communications du transmetteur via le réseau Ethernet, comme indiqué ci-après.

- Obtain an IP address automatically** : Si cette option est ACTIVÉE, le serveur ou le routeur auquel le transmetteur est branché fournira les informations requises au transmetteur pour la connexion au sous-réseau auquel il appartient : **IP Address, Subnet Mask, Default Gateway, DNS Server Address**.
Si cette option est désactivée, les options de connexion doivent être manuellement configurées comme décrit dans les sections suivantes. Réglage d'usine : activée.
- IP Address** : Saisissez l'adresse IP¹ à attribuer au transmetteur : l'administrateur réseau vous fournira ces informations. Réglage d'usine : 192.168.0.101.

 Cette option est verrouillée si l'option **Obtain an IP address automatically** est activée.

- Subnet Mask** : Saisissez le masque de sous-réseau² du sous-réseau local : l'administrateur réseau fournira cette information. Réglage d'usine : 255.255.255.0.

 Cette option est verrouillée si l'option **Obtain an IP address automatically** est activée.

-
1. Une **adresse du protocole Internet (IP)** est une étiquette numérique qui identifie de manière unique un dispositif (hôte) branché à un réseau informatique utilisant le protocole Internet comme protocole de communication. Une adresse IP effectue essentiellement deux fonctions principales : elle identifie un dispositif sur le réseau et fournit par conséquent une voie de communication pour atteindre un autre dispositif sur le réseau.
 2. Le **masque de sous-réseau** est une méthode qui permet de définir la plage d'adresses donnée pour un hôte au sein d'un sous-réseau IP, afin de réduire le trafic réseau et de faciliter la recherche et l'accessibilité à un hôte déterminé ayant l'adresse IP du sous-réseau pertinente.

- Default Gateway** : Saisissez l'adresse IP de la passerelle local¹ qui sera utilisée par le transmetteur pour établir la connexion à un ordinateur hors du réseau local (Ethernet) : l'administrateur réseau fournira ces informations. Réglage d'usine : 192.168.0.1.

 Cette option est verrouillée si l'option **Obtain an IP address automatically** est activée.

- DNS Server Address** : Saisissez l'adresse IP à attribuer au serveur DNS : l'administrateur réseau vous fournira ces informations. Réglage d'usine : 8.8.8.8 (google).

 Cette option est verrouillée si l'option **Obtain an IP address automatically** est activée.

- Ethernet speed configuration**: Sélectionnez la vitesse de l'interface Ethernet du transmetteur.
 - Automatique (réglage d'usine) ;
 - 10 Mbit/s, semi-duplex ;
 - 100 Mbit/s, semi-duplex ;
 - 10 Mbit/s, duplex intégral ;
 - 100 Mbit/s, duplex intégral.

App Server

Les options de la section **App Server** permettent de configurer les communications du transmetteur à l'aide de l'application sur le canal du réseau cellulaire ou Ethernet, comme indiqué ci-après.

- IP address** : Il s'agit de l'adresse IP du serveur d'application réglée en usine. Modifiez cette adresse IP, le cas échéant. La valeur peut être numérique ou littérale.
- Ethernet Remote Port** : Il s'agit du port d'écoute utilisé par le serveur d'application sur le canal du réseau Ethernet. Ne modifiez ce port que si le serveur d'application le requiert. Dans tous les cas, il doit être différent des ports distants des récepteurs et de la valeur du champ **Cellular Remote Port**. Réglage d'usine : 1303.
- Cellular Remote Port** : Il s'agit du port d'écoute utilisé par le serveur d'application sur le canal du réseau cellulaire. Ne modifiez ce port que si le serveur d'application le requiert. Dans tous les cas, il doit être différent des ports distants des récepteurs et de la valeur du champ **Ethernet Remote Port**. Réglage d'usine : 1304.
- Eth/Cellular Local Outgoing Port** : Il s'agit du port sortant utilisé par le transmetteur pour les communications avec le serveur d'application. La valeur zéro signifie que le transmetteur définit automatiquement cette valeur. Saisissez une valeur fixe si les règles du réseau local bloquent certains ports sortants. Si vous saisissez une valeur différente de zéro, elle doit être différente de la valeur **Eth/Cellular Local Outgoing Port** réglée pour **DLS**. Réglage d'usine : 0.
- Channel Priority** : Il s'agit du canal utilisé par le transmetteur pour les communications avec le serveur d'application.
 - **Cellular Only** : le transmetteur utilise le canal du réseau cellulaire pour les communications avec le serveur d'application.
 - **Ethernet Only** : le transmetteur utilise le canal du réseau Ethernet pour les communications avec le serveur d'application.
 - **Ethernet Primary, Cellular Backup** : le transmetteur utilise le canal du réseau Ethernet pour les communications avec le serveur d'application et le canal du réseau cellulaire lorsque les communications Ethernet sont interrompues.

Réglage d'usine : **Cellular Only**.

- All CID Events to App Server** : Si la fonction est activée, tous les événements Contact ID de la centrale branchée au transmetteur sont transférés à l'application. Réglage d'usine : désactivé.
- Ethernet Init encryption key** : C'est la clé de chiffrement utilisée à la première communication avec le serveur d'application, sur le canal du réseau Ethernet. Modifiez uniquement cette clé de chiffrement si le serveur d'application le requiert. Réglage d'usine : 12345678123456781234567812345678.
- Cellular Init encryption key** : C'est la clé de chiffrement utilisée à la première communication avec le serveur d'application, sur le canal du réseau cellulaire. Modifiez uniquement cette clé de chiffrement si le serveur d'application le requiert. Réglage d'usine : 12345678123456781234567812345678.

1. Une *passerelle* est un équipement réseau dont la fonction principale est de transporter les paquets de données réseau hors d'un réseau local (LAN) ; le dispositif matériel généralement utilisé est un routeur.

DLS

Les options de la section **DLS** permettent de configurer les communications du transmetteur avec la console, comme indiqué ci-après.

- Ethernet Local Incoming Port** : Saisissez le port entrant du transmetteur pour connecter la console en tant que client. Réglage d'usine : 3062.
- Eth/Cellular Local Outgoing Port** : Il s'agit du port sortant utilisé par le transmetteur pour les communications avec la console. La valeur zéro signifie que le transmetteur définit automatiquement cette valeur. Saisissez une valeur fixe si les règles du réseau local bloquent certains ports sortants. Si vous saisissez une valeur différente de zéro, elle doit être différente de la valeur **Eth/Cellular Local Outgoing Port** réglée pour le serveur indiqué dans le champ **App Server**. Réglage d'usine : 0.
- Outgoing Connect. Fallback to Cellular** : Si cette option est activée, le transmetteur essaie de se connecter via le réseau cellulaire en cas de panne de la connexion Ethernet. Réglage d'usine : désactivé.

Inputs/Outputs

Cette page permet de régler les modes des entrées/sorties, les événements d'activation des sorties, leur polarité au repos (NF ou NO), les sorties réservées et la suite de caractères SMS d'activation à distance pour les sorties réservées.

- ❑ **Template** : vous pouvez définir les entrées et les sorties du transmetteur pour gérer les centrales ou les appareils, par le biais de l'application **ConnectAlarm** (voir « App Type Output » à la page 58 et « App Type Input » à la page 60). Ce menu contient une liste de préréglages adaptés à la gestion de centrales spécifiques.
- **Custom** : vous pouvez définir toutes les options des entrées et des sortie, le cas échéant.
- **PowerSeries** : les options des entrées et des sorties sont définies pour gérer une centrale **PowerSeries**.
- **PowerNeo** : les options des entrées et des sorties sont définies pour gérer une centrale **PowerNeo**.
- **Kyo32G** : les options des entrées et des sorties sont définies pour gérer une centrale **Kyo32G**.
- **Kyo320** : les options des entrées et des sorties sont définies pour gérer une centrale **Kyo320**. La centrale peut être branchée au transmetteur, comme indiqué dans la figure 7.

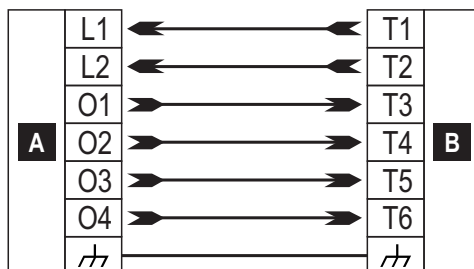



Figure 7 – Exemple de schéma de câblage pour la gestion de la centrale **Kyo320** par le biais de l'application **ConnectAlarm**.

Remarque : les bornes de la centrale de votre installation peuvent être différentes.

Légende	Description
A	Centrale.
B	Transmetteur.
L1	Entrée qui arme la centrale lorsqu'elle est connectée au négatif.
L2	Entrée qui désarme la centrale lorsqu'elle est connectée au négatif.
O1	Sortie flottante lorsque la centrale est désarmée, connectée au négatif lorsque la centrale est armée.
O2	Sortie connectée au négatif lorsque la centrale est dans l'état d'alarme.
O3	Sortie connectée au négatif lorsque la centrale est dans l'état de sabotage.
O4	Sortie connectée au négatif lorsque la centrale est en panne.
⚡	Borne négative.

- ❑ **Input/output** : double-cliquez sur le numéro de l'entrée ou de la sortie pour afficher les réglages.
- ❑ **Label** : saisissez un nom alphanumérique d'au moins 16 caractères.
- ❑ **I/O Type** : dans cette colonne, il est possible de programmer les bornes T1, T2, T3, T4, T5 et T6 pour les modes suivants :
 - **Input**, sélectionnez ce mode pour configurer la borne comme une ligne d'entrée ;
 - **Output**, sélectionnez ce mode pour configurer la borne comme une sortie à collecteur ouvert ;
- ❑ **Polarity** : cette option permet de programmer l'état de la sortie ou de l'entrée au repos :
 - **Normally Closed** : la borne est mise à la masse (négative) quand l'entrée ou la sortie est au repos ;
 - **Normally Open** : la borne est flottante quand l'entrée ou la sortie est au repos.

Output : en mode sortie, double-cliquez sur **[+]** pour afficher la colonne concernant l'événement à programmer pour la sortie. La coche indique que la sortie en question sera activée quand un événement se produit. Cliquez sur les cases pour les cocher/décocher.

 *Une sortie à collecteur ouvert revient au repos quand toutes les causes de son déclenchement ont été résolues, à l'exception de l'erreur **FTC** qui, dans ce cas, revient au repos après un délai défini (durée d'activation).*

 *La programmation d'événement pour une sortie implique que certaines cases concernant la sortie ne sont pas cochées (désactivées).*

- **Panel Interconnection Fault** : si l'option est sélectionnée, la sortie sera activée quand la connexion à la centrale n'est pas établie.
- **Jamming Detect** : si l'option est sélectionnée, la sortie sera activée quand l'appareil subit des perturbations radio (réglage d'usine : borne **T6**).
- **Antenna Fault** : si l'option est sélectionnée, la sortie sera activée quand l'antenne est manquante ou fonctionne de manière limitée (uniquement avec **ANTLTE-02**).
- **Tampers** : si l'option est sélectionnée, la sortie sera activée quand un sabotage est détecté : capot ouvert, appareil détaché du mur (réglage d'usine : borne **T4** sur GS4005/3G4005/TL405LE ou **T6** sur GS4015).
- **PSTN Fault** : si l'option est sélectionnée, la sortie sera activée quand la ligne téléphonique externe, branchée aux bornes **LE** est en panne (réglage d'usine : borne **T1** sur GS4005/3G4005/TL405LE ou **T4** sur GS4015).
- **GSM Fault** : si l'option est sélectionnée, la sortie sera activée quand la couverture du réseau cellulaire est insuffisante (réglage d'usine : borne **T5**).
- **No Cellular Network** : si l'option est sélectionnée, la sortie sera activée quand des problèmes se produisent avec la connexion au réseau cellulaire (réglage d'usine : borne **T2** sur GS4005/3G4005/TL405LE ou **T5** sur GS4015).
- **IP Receiver Fail** : si l'option est sélectionnée, la sortie sera activée chaque fois qu'un problème se produit avec le récepteur IP.
- **FTC Fault** : si l'option est sélectionnée, la sortie sera activée quand un appel n'aboutit PAS, et reviendra au repos quand le tout dernier appel aboutit.
- **Ethernet DoS Detected Fault** : si l'option est sélectionnée, le transmetteur active la sortie quand il détecte une attaque DoS sur le canal du réseau Ethernet.
- **Ethernet Network Fault** : si l'option est sélectionnée, le transmetteur active la sortie quand le réseau local (LAN) n'est PAS accessible.
- **Power Fault** : si l'option est sélectionnée, la sortie sera activée quand un problème d'alimentation est détecté.
- **Reserved Output** : si l'option est sélectionnée, la sortie pourra être activée par la reconnaissance de l'appelant ou un SMS.

 *Si l'option **Reserved Output** est activée, toutes les autres options seront désactivées.*

- **Control String** : dans cette option, saisissez la suite de caractères (16 caractères alphanumériques au maximum) à envoyer par SMS quand vous souhaitez activer/désactiver à distance la sortie correspondante. Cette fonction est disponible même si la reconnaissance de l'appelant n'est pas activée.
- **Activation Confirmation** : sélectionnez le type de confirmation que vous souhaitez recevoir quand la sortie est activée : **none**, **Ring**, **SMS** (NON disponible quand l'option **Control String** n'est pas renseignée) et **Ring + SMS**. Si la sortie est activée par un SMS, la confirmation de l'activation sera envoyée par SMS (voir tableau ci-dessous).

RÉGLAGES			EFFETS	
Black List Enabled	White List	Activation Confirmation	Appel transféré (uniquement si le transmetteur communique sur le canal de réseau cellulaire)	Sonnerie de confirmation
Désactivé	Désactivé	Aucun	OUI	NON
Désactivé	Désactivé	Sonnerie	NON	OUI
Désactivé	Activé	Aucun	OUI	NON

RÉGLAGES			EFFETS	
Black List Enabled	White List	Activation Confirmation	Appel transféré (uniquement si le transmetteur communique sur le canal de réseau cellulaire)	Sonnerie de confirmation
Désactivé	Activé	Sonnerie	NON	OUI
Activé	Désactivé	Aucun	NON	NON
Activé	Désactivé	Sonnerie	NON	OUI
Activé	Activé	Aucun	OUI	NON
Activé	Activé	Sonnerie	NON	OUI

Type : la sortie, en cas d'activation, reste normalement inchangée tant que la commande de désactivation n'est pas reçue (**Bistable**), dès lors, la sortie retournera à son état de repos. Si vous souhaitez que la sortie retourne automatiquement à son état de repos, après un délai défini, sélectionnez l'option **Monostable** et définissez ce délai dans l'option **Monostable Time ON** qui suit.

Monostable Time ON : saisissez une valeur en secondes (de 1 à 86 400 avec des incréments de 1 seconde) pour indiquer le délai pendant lequel la sortie, si elle est définie comme monostable, restera active avant de revenir au repos.

Input

Lorsque la borne T1, T2, T3, T4, T5 ou T6 est configuré comme une entrée, elle peut être programmée comme **Normally Open** ou **Normally Closed** (voir **Polarity**). L'entrée est interrogée au moins toutes les 30 ms et, si l'état reste stable pendant plus de 300 ms, l'événement **Input 1 Event** sera généré (pour la borne **T1**).

Les options suivantes sont disponibles lors de la programmation des entrées :

- **Panel Interconnection Present** : si l'option est activée, la désactivation de l'entrée générera un événement **Panel Interconnection Fault** et son activation générera l'événement **Panel Interconnection Restore**.
- **Dialer Block** : si l'option est activée, l'activation de l'entrée bloquera le transmetteur et éliminera la file d'attente.
- **Force Communication on Simulated Line** : si l'option est activée, l'activation de l'entrée commutera du RTCP au canal du réseau cellulaire.

App Type Output

Vous pouvez activer ou désactiver les sorties du transmetteur par le biais de l'application **ConnectAlarm**.

Définissez dans ce menu comment l'application active ou désactive les sorties.

- **Not Used** : l'application ne peut pas activer ou désactiver la sortie.
- **Arm / Disarm** : les boutons **ARM**  et **DISARM**  peuvent être utilisés pour activer et désactiver la sortie.

La sortie est définie sur **Bistable** et vous devez la brancher à une entrée de la centrale qui armera la centrale en cas d'activation et la désarmera au repos :

Vous avez besoin d'une entrée du transmetteur pour recevoir l'état d'armement de la centrale : voir **Arm / Disarm. Status**.

- **Partial Arm 1** : le bouton  permet d'activer la sortie. Le bouton  aura la même étiquette que vous avez défini pour la sortie.

La sortie est définie sur **Monostable** et vous devez la brancher à une entrée de la centrale qui effectuera un armement partiel chaque fois qu'elle est activée.

Vous avez besoin d'une entrée du transmetteur pour recevoir l'état d'armement partiel : voir **Partial Arm / Dis. St 1**.

- **Partial Arm 2** : identique à **Partial Arm 1** mais pour un armement partiel 2.
- **Partial Arm 3** : identique à **Partial Arm 1** mais pour un armement partiel 3.
- **Partial Arm 4** : identique à **Partial Arm 1** mais pour un armement partiel 4.

- **Arm Only** : le bouton **ARM**  permet d'activer la sortie.

La sortie est définie sur **Monostable** et vous devez la brancher à une entrée de la centrale de la centrale qui la arme chaque fois qu'elle est activée.

Vous avez besoin d'une entrée du transmetteur pour recevoir l'état d'armement de la centrale : voir **Arm / Disarm. Status**.

- **Disarm Only** : le bouton **DISARM**  permet d'activer la sortie.



La sortie est définie sur **Monostable** et vous devez la brancher à une entrée de la centrale de la centrale qui la désarme chaque fois qu'elle est activée.

Vous avez besoin d'une entrée du transmetteur pour recevoir l'état d'armement de la centrale : voir **Arm / Disarm. Status**.

- **Automation Btn.** : si aucune sortie n'est définie en tant que **Automation input**, avec la même étiquette que la sortie en question, l'application proposera des boutons pour activer ou désactiver la sortie dans la page **Output** de manière identique à l'exemple suivant.



Élément	Description
	Icône de sortie.
PGM 3	Borne de sortie.
Sortie 3	Étiquette de la sortie définie dans l'option Label .

La sortie est définie sur **Bistable** et vous devez la brancher pour mettre sous tension ou hors tension l'appareil : la sortie est activée quand vous cliquez sur le bouton  ; la sortie passe au repos quand vous cliquez sur le bouton .

 *Vous ne connaissez pas l'état de la sortie.*

Si vous connaissez l'état de la sortie, définissez une borne en tant que **Automation Input** et assignez-lui la même étiquette que la sortie que vous voulez commander. Dans ce cas, l'application proposera un bouton pour activer ou désactiver la sortie dans la page **Output** de manière identique à l'exemple suivant.



Élément	Description
	Icône de sortie.
PGM 1	Borne de sortie.
Sortie 1	Étiquette de la sortie et étiquette de l'entrée définies dans l'option Label .
Off	État de la sortie.

La sortie est activée quand vous cliquez sur le bouton  : le bouton est remplacé par , l'état est modifié sur **On** et l'icône est remplacée par .

La sortie passe au repos quand vous cliquez sur le bouton  : le bouton est remplacé par , l'état est modifié sur **Off** et l'icône est remplacée par .

App Type Input

Vous pouvez afficher l'état de l'entrée du transmetteur sur l'application **ConnectAlarm**.

Ce menu permet de configurer la manière dont l'application affiche l'état de l'entrée.

- **Not Used** : l'application n'affiche pas l'état de l'entrée.
- **Arm / Disarm. Status** : ce type d'entrée peut être utilisée pour afficher l'état d'armement de la centrale dans l'application.

Lorsque l'entrée est au repos et qu'aucune entrée **partial arm/disarm status** n'est active, l'application affiche les informations suivantes :

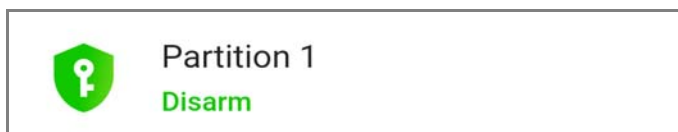

Lorsque l'entrée est active, l'application affiche les informations suivantes :

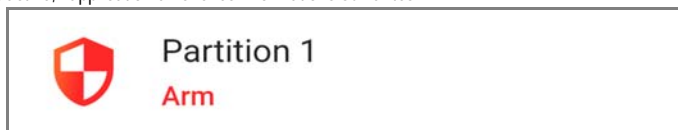

Connectez ce type d'entrée à la sortie de la centrale qui signale l'état d'armement.

- **Partial Arm / Dis. St 1** : ce type d'entrée peut être utilisée pour afficher l'état d'armement partiel de la centrale dans l'application.

Lorsque l'entrée est au repos et qu'aucune autre entrée **partial arm/disarm status** et **arm/disarm status** n'est active, l'application affiche les informations suivantes :

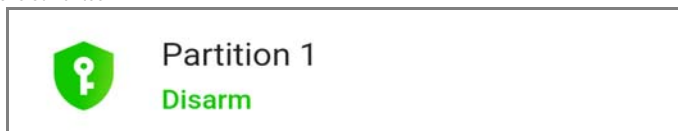

Lorsque l'entrée est active, l'application affiche des informations identiques à celles de l'exemple suivant :

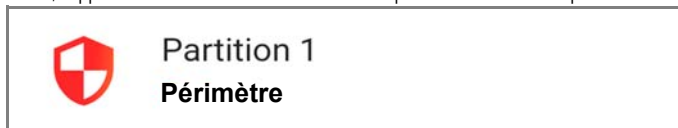

Dans l'exemple ci-dessus, **Périmètre** est l'étiquette de l'entrée que vous avez définie dans l'option **Label**.

Connectez ce type d'entrée à la sortie de la centrale qui signale l'état d'armement partiel.

- **Partial Arm / Dis. St 2** : identique à **Partial Arm / Dis. St 1** mais pour l'état d'armement partiel 2
- **Partial Arm / Dis. St 3** : identique à **Partial Arm / Dis. St 1** mais pour l'état d'armement partiel 3.

- **Partial Arm / Dis. St 4** : identique à **Partial Arm / Dis. St 1** mais pour l'état d'armement partiel 4.
- **Alarm Status** : ce type d'entrée peut être utilisée pour afficher l'état d'alarme de la centrale.

Lorsque l'entrée est au repos et qu'aucune entrée **tamper status** et **fault status** n'est active, l'application affiche les informations suivantes :

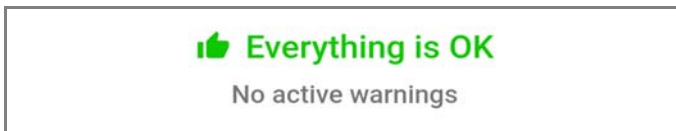

Lorsque l'entrée est active, l'application affiche des informations identiques à celles de l'exemple suivant :



Dans l'exemple ci-dessus, **ALARME DE LA CENTRALE** est l'étiquette de l'entrée que vous avez définie dans l'option **Label**.

Connectez ce type d'entrée à la sortie de la centrale qui signale l'état d'alarme.

- **Tamper Status** : ce type d'entrée peut être utilisée pour afficher l'état de sabotage de la centrale.

Lorsque l'entrée est au repos et qu'aucune entrée **alarm status** et **fault status** n'est active, l'application affiche les informations suivantes :

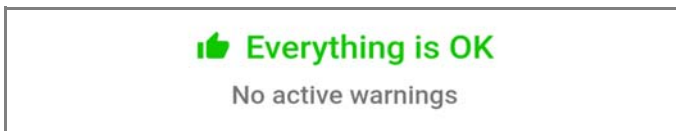

Lorsque l'entrée est active, l'application affiche des informations identiques à celles de l'exemple suivant :



Dans l'exemple ci-dessus, **SABOTAGE DE LA CENTRALE** est l'étiquette de l'entrée que vous avez définie dans l'option **Label**.

Connectez ce type d'entrée à la sortie de la centrale qui signale l'état de sabotage.

- **Fault Status** : ce type d'entrée peut être utilisée pour afficher l'état de panne de la centrale dans l'application.

Lorsque l'entrée est au repos et qu'aucune entrée **alarm status** et **sabotage status** n'est active, l'application affiche les informations suivantes :

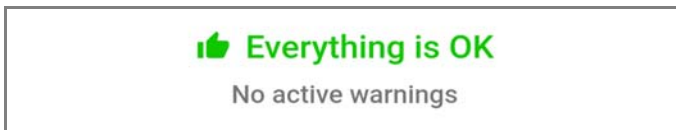

Lorsque l'entrée est active, l'application affiche des informations identiques à celles de l'exemple suivant :





Dans l'exemple ci-dessus, **PANNE DE LA CENTRALE** est l'étiquette de l'entrée que vous avez définie dans l'option **Label**.

Connectez ce type d'entrée à la sortie de la centrale qui signale l'état de panne.

➤ **Automation input** : Cette entrée permet de commander l'état d'un appareil.

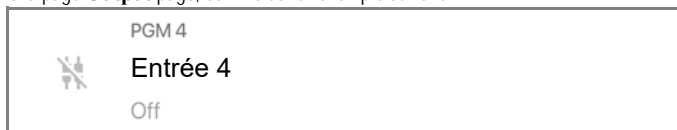
Si aucune sortie n'est définie en tant que **Automation Btn.**, avec la même étiquette que l'entrée en question, l'application affiche l'état de l'entrée, dans la page **Output** page, comme dans l'exemple suivant :



Élément	Description
	Icône de l'entrée quand elle est au repos.
PGM 4	Borne d'entrée.
Entrée 4	Étiquette que vous avez défini dans l'option Label .
Off	État de l'entrée quand elle est au repos.

Lorsque l'entrée est active, l'état est sur **On** et l'icône de l'entrée est .



Branchez ce type d'entrée pour commander l'état de l'appareil qui vous intéresse.

Communicator

Cette page configure les événements communiqués par le transmetteur.

Options du transmetteur

Call Options

- Call All Numbers** : sélectionnez cette option pour appeler tous les numéros définis pour un événement donné. Vous pouvez sélectionner : **Voice Calls**, **CID : Over GSM**, **Voice Calls and CID : Over GSM** et **Disabled**. Si cette option n'est pas sélectionnée, le transmetteur terminera le cycles des appels dès qu'un appel aboutit.
- Call Confirmation** : sélectionnez cette option afin que le composeur attende la confirmation de la réception par l'utilisateur distant du message vocal, sinon le composeur tentera d'envoyer à nouveau le message vocal ; l'utilisateur distant pourra donner confirmation en appuyant sur la touche  de son téléphone (uniquement pour les téléphones à numérotation en fréquences vocales).
-  *Lors de l'écoute d'un message vocal, un appui sur la touche  du clavier du téléphone bloquera l'appel en cours et aussi tous les appels en attente. Dans certains cas, le composeur peut interpréter la réponse des répondants, des messages de courtoisie des opérateurs de téléphonie mobile, et ainsi de suite. Par conséquent, nous recommandons de laisser l'option **Call Confirmation** activée.*
- Repeat Call** : cette option permet de saisir le nombre de tentatives à effectuer (jusqu'à un maximum de 8) en cas d'échec de l'appel.
- Repetitions** : saisissez le nombre de répétitions du message vocal (jusqu'à 8) quand le numéro appelé répond.
- Voice message Header** : sélectionnez le message vocal que le transmetteur lira au début de chaque appel vocal.

Periodic SMS and Voice

- Periodic SMS/Call Send Interval** : définissez l'intervalle (**Days** et **Hours**) entre deux événements **Periodic Call/SMS**. Plage : 0 à 365 jours et de 0 à 23 heures.
- Periodic SMS /Call First Send** : sélectionnez la date et l'heure d'envoi du premier événement **Periodic Call/SMS**. Le bouton **24hr/12hr** vous permet de sélectionner le format d'affichage de l'heure : 12 heures ou 24 heures. Le bouton **Now** définit l'heure actuelle de l'ordinateur.
-  *Pour garantir la conformité avec la norme EN 50136-2, l'heure **Periodic SMS/Call First Send** doit être définie à 1 jour, et cette fonction peut ne pas être modifiée. Réglage d'usine : 1 jour. Pour définir les options **Periodic SMS/Call First Send**, saisissez le numéro **SIM Phone Number** et activez les options **Automatic Clock Adjust** dans la page **Options**.*
- Ring only for periodic event** : avec cette option activée, le système envoie une tonalité de sonnerie de 5 s plutôt qu'un message vocal périodique.

Appel périodique

- Periodic Test Transmission Interval** : définissez l'intervalle (**Days** et **Hours**) entre deux événements **Periodic Test Transmissions**. Plage : 0 à 365 jours et de 0 à 23 heures.
- Periodic Test Transmission First Send** : définissez la date et l'heure du premier événement **Periodic Test Transmission**. Le bouton **24hr/12hr** vous permet de sélectionner le format d'affichage de l'heure : 12 heures ou 24 heures. Le bouton **Now** définit l'heure actuelle de l'ordinateur.

SIA

- Date/Time on SIA packet** : si l'option est activée, le paquet SIA inclura la date et l'heure.

Saisies et événements

Notifications poussées/SMS

Ce tableau spécifie, pour chaque événement géré par le transmetteur, les messages SMS à envoyer aux numéros indiqués dans la colonne **SMS Tel. Number** et à l'application.

- Event** : cette colonne liste les événements pour lesquels un message SMS doit être envoyé : reportez-vous au paragraphe « Événements internes » à la page 29 pour une description des événements.
- Telephone Numbers** : sélectionnez les numéros auxquels un SMS est envoyé.
Double-cliquez sur [+] pour agrandir la colonne : un tableau s'affichera pour vous permettre de sélectionner jusqu'à 8 numéros de téléphone dans le **Phonebook**.
Cliquez sur la case correspondante pour activer/désactiver l'envoi d'un message au numéro de téléphone respectif, pour les événements qui vous intéressent.
Double-cliquez sur [-] pour réduire la colonne : une liste de numéros de téléphone sélectionnés s'affichera.
- Push Notification** : Si l'option est activée, l'événement déclenche l'envoi à l'application du message définie dans l'option **SMS / Push Notification Text**.
- SMS / Push Notification Text** : saisissez le texte à envoyer quand l'événement se produit (jusqu'à 70 caractères).

Appels vocaux

Ce tableau spécifie, pour chaque événement géré par le transmetteur, les messages vocaux à envoyer aux numéros indiqués dans la colonne **Telephone Numbers**.

- Telephone Numbers** : sélectionnez les numéros auxquels un message vocal est envoyé pour l'événement.
Double-cliquez sur [+] pour agrandir la colonne : un tableau s'affichera pour vous permettre de sélectionner jusqu'à 8 numéros de téléphone dans le **Phonebook**.
Cliquez sur la case correspondante pour activer/désactiver l'envoi d'un message au numéro de téléphone respectif, pour les événements qui vous intéressent.
Double-cliquez sur [-] pour réduire la colonne : une liste de numéros de téléphone sélectionnés s'affichera.
- Voice Messages** : sélectionnez les messages vocaux à envoyer en réponse à l'événement : il est possible de sélectionner jusqu'à trois messages vocaux par événement (**First Message**, **Second Message** et **Third Message**) : cliquez sur [...] pour parcourir la liste des messages ; vous pouvez sélectionner un message pré-enregistré (voir **Voice Messages**) ou enregistrer un nouveau message, ou encore ouvrir un fichier **.wav** de l'ordinateur. La colonne **Header** affiche le message sélectionné dans **Call Options > Voice Message Header**.

Appels de la station centrale

Ce tableau spécifie, pour chaque événement géré par le transmetteur, les messages numériques à envoyer aux numéros indiqués dans la colonne **Telephone Numbers**.

 *Le transmetteur envoie les messages Contact ID à l'application lorsque les options **Customer code** et **Contact ID Identifiant** sont différentes de zéro et l'option **Event Enabled** n'est pas réglée sur **Disabled**.*

- Event** : cette colonne répertorie les événements pour lesquels un message numérique est envoyé.
- Telephone Numbers** : sélectionnez les numéros auxquels un message numérique est envoyé pour l'événement, quand vous avez sélectionné l'option **Channel Type, CID : Over GSM**.
Double-cliquez sur [+] pour agrandir la colonne : un tableau s'affichera pour spécifier quels numéros du **Phonebook** peuvent être utilisés pour envoyer des messages numériques (jusqu'à 8 numéros peuvent être définis).
Cliquez sur la case correspondante pour activer/désactiver l'envoi d'un message au numéro de téléphone respectif, pour les événements qui vous intéressent.
Double-cliquez sur [-] pour réduire la colonne : une liste de numéros de téléphone sélectionnés s'affichera.

 *Quand vous sélectionnez l'option **Channel Type, CID/SIA : over Data Network**, les événements sont communiqués aux récepteurs IP indiqués dans la page **IP Receivers**.*

- ❑ **Customer code** : saisissez le code utilisateur (4 caractères hexadécimaux).
- ☞ Vous pouvez définir une valeur **Customer code** différente pour chaque événement d'entrée ou une seule valeur **Customer code** pour tous les événements.
N'utilisez PAS le caractère « A » pour un message Contact ID.
- ❑ **Contact ID Identifieur** : saisissez le message Contact ID que le transmetteur envoie pour l'événement.
- ☞ Le transmetteur envoie aussi le qualificatif 1 quand l'événement se produit et le qualificatif 3 quand il se termine, comme exigé par le protocole Contact ID.
- ☞ Le transmetteur envoie également le numéro de l'entrée qui a déclenché l'événement (le numéro de zone) : 01 pour l'entrée 1, 02 pour l'entrée 2, 03 pour l'entrée 3, 04 pour l'entrée 4, 05 pour l'entrée 5, 06 pour l'entrée 6.
- ❑ **Event SIA Identifieur** : saisissez le code SIA que le transmetteur envoie quand l'événement SE PRODUIT.
- ❑ **Restore SIA Identifieur** : saisissez le code SIA que le transmetteur envoie quand l'événement SE TERMINE.
- ❑ **Event Enabled** : sélectionnez **Disabled** pour NE PAS envoyer l'événement ; sélectionnez l'option **Send Activation** pour envoyer UNIQUEMENT l'occurrence de l'événement ; sélectionnez l'option **Send Restoral** pour envoyer UNIQUEMENT le rétablissement de l'événement ; sélectionnez l'option **Send Activation and Restoral** pour envoyer les deux.
- ❑ **Channel Type** : sélectionnez l'option **CID : Over GSM** pour envoyer l'événement avec le protocole Contact ID à l'aide d'un appel vocal sur le canal du réseau cellulaire ; sélectionnez l'option **CID/SIA : over Data Network** pour envoyer l'événement avec le protocole Contact ID ou SIA sur le canal du réseau cellulaire ou Ethernet (le protocole sera celui sélectionné dans l'option **Communication Protocol** dans la page **Options**).
- ☞ Les messages Contact ID peuvent ne PAS être compris par les récepteurs RTCP en raison d'une perturbation du réseau cellulaire. Il est recommandé de sélectionner plutôt **CID/SIA : over Data Network**.

Convertisseur CID/SIA

Si le transmetteur détecte que la centrale branchée aux bornes **LI** compose un numéro du **Phonebook** avec l'option **CID/SIA Event Conversion** activée, il convertit le message Contact ID ou SIA de la centrale en un message SMS ou vocal, comme indiqué dans cette page.

Les tableaux suivants affichent la manière dont les options du sous-groupe **CID/SIA Converter** coïncident pour élaborer le SMS et le message vocal.

1	Étiquettes/ messages	Notifications poussées/SMS	Étiquettes/messages (5)			
			En-tête du SMS pour la zone	Partitions > Étiquette	En-tête du SMS pour l'utilisateur ou en-tête du SMS pour la zone	Utilisateurs > Étiquette ou Zones > Étiquette
3	7	16	7	16	7	16
4	DSC	Alarme	Partition	Entrepôt	Zone	Entrée
	DSC	Fin de l'alarme	Partition	Entrepôt	Zone	Entrée
	DSC	Armement	Partition	Entrepôt	Utilisateur	Marron
	DSC	Désarmement	Partition	Entrepôt	Utilisateur	Marron

Tableau 14 – Conversion du Contact ID et du message SIA en SMS : 1) sous-groupe de l'option ; 2) option ; 3) longueur maximale du SMS ; 4) exemples ; 5) Contact ID uniquement.

1	Options du transmetteur	Appels vocaux	Étiquettes/messages (5)	
2	En-tête du message vocal	Activation ou Avancée > Activation ou Restauration ou Avancée > Restauration	Partitions > Message vocal	Utilisateurs > Message vocal ou Zones > Message vocal
3	6 secondes	6 secondes	6 secondes	6 secondes
4	DSC	Alarme	Entrepôt Partition	Entrée Zone
	DSC	Fin de l'alarme	Entrepôt Partition	Entrée Zone
	DSC	Armement	Entrepôt Partition	Marron Utilisateur
	DSC	Désarmement	Entrepôt Partition	Marron Utilisateur

Tableau 15 – Conversion du message Contact ID et SIA en message vocal : 1) sous-groupe de l'option ; 2) option ; 3) longueur maximale du message vocal ; 4) exemples ; 5) Contact ID uniquement.

Deux modes de configuration sont possibles :

- la configuration de base vous permet de convertir des messages numériques en messages vocaux ou SMS en réglant un petit nombre d'options : les messages signaleront uniquement l'activation et le rétablissement d'événements.
- la configuration avancée vous permet de convertir les détails de messages numériques tels que la description de l'événement et, pour le protocole Contact ID, la partition, la zone et l'utilisateur impliqués.

SMS / Push Notifications et Voice Calls

La configuration de base vous permet de définir des messages généraux pour les catégories d'événements **Alarms**, **Tampers**, **Openings and Closings** et **System Troubles**, comme expliqué dans les paragraphes suivants.

- Category** : affiche les catégories d'événements. Les réglages effectués pour une catégorie seront automatiquement copiés dans toutes les catégories d'événements, dans le groupe **Advanced**.

☞ *Si des réglages différents sont requis pour chaque événement, les options suivantes doivent être vides et les réglages requis devront être effectués dans le groupe **Advanced**.*

- Telephone Numbers** : sélectionnez les numéros vers lesquels l'événement doit envoyer un message. Double-cliquez sur [+] pour agrandir la colonne : un tableau s'affichera pour vous permettre de sélectionner jusqu'à 8 numéros de téléphone dans le **Phonebook**. Cliquez sur la case correspondante pour activer/désactiver l'envoi d'un message au numéro de téléphone respectif, pour les événements qui vous intéressent. Double-cliquez sur [-] pour réduire la colonne : une liste de numéros de téléphone sélectionnés s'affichera.
- Push Notification** : Si l'option est activée, l'événement déclenche l'envoi à l'application du message définie dans les options **Activation** et **Restore**.





Header : affiche le message vocal sélectionné dans **Communicator Options > Voice Message Header**. Le transmetteur lira ce message au début de chaque appel vocal. Il sert généralement à identifier le système.

☞ *Cette option est uniquement disponible dans le groupe **Voice Calls**.*

- Activation** : configure le message que le transmetteur envoie lorsqu'un événement de cette catégorie se produit.
- Restore** : configure le message que le transmetteur envoie lorsqu'un événement de cette catégorie prend fin.

Avancée



Ce groupe d'options permet de régler des options différentes pour chaque événement, plutôt que celles définies dans la configuration de base, comme expliqué dans les paragraphes suivants.

- Event** : affiche les événements que le transmetteur peut convertir.
- Contact ID Identifiant** : affiche le code Contact ID par défaut pour l'événement. Cette option ne peut pas être modifiée.
-  Cette option n'est prise en compte que si l'option **Contact ID** est sélectionnée comme **Communication Protocol** dans la page **Options**.
-  Si des codes Contact ID différents des codes par défaut doivent être convertis, vous pouvez régler jusqu'à 10 codes d'événement personnalisés pour le groupe **Custom** que vous trouverez à la fin de la liste des groupes d'événements.
- Event SIA Identifiant** : permet de saisir le code d'événement SIA à convertir pour la vérification de l'événement.
- Restore SIA Identifiant** : permet de saisir le code d'événement SIA à convertir pour le rétablissement de l'événement.
-  Les options **Event SIA Identifiant** et **Restore SIA Identifiant** ont des valeurs par défaut qui doivent être vérifiées. Saisissez 00 si la conversion n'est pas nécessaire.
-  Les options **Event SIA Identifiant** et **Restore SIA Identifiant** sont prises en compte uniquement si **SIA** a été sélectionné comme **Communication Protocol** dans la page **Options**.

Étiquettes/messages

Le protocole Contact ID envoie des informations sur les utilisateurs, les zones et les partitions des événements.

Les options de ce groupe permettent d'affecter un SMS ou un message vocal à chaque numéro d'utilisateur, de zone et de partition qui sera utilisé pour construire le message lors de la conversion.

-  Jusqu'à 128 numéros d'utilisateur/de zone/de partition au total peuvent être convertis.
-  Le protocole SIA envoie également des informations sur les utilisateurs, les zones et les partitions, mais elles ne sont PAS converties par ce transmetteur. Si **SIA** est sélectionné comme **Communication Protocol** dans le groupe **Options**, vous pouvez UNIQUEMENT configurer l'option **SMS Header for event**.
- SMS Header for event** : saisissez le texte que vous souhaitez avoir au début de chaque SMS. Généralement, il sert à identifier le système.
Entrées valides : jusqu'à 7 caractères.
Par défaut : vide.
- SMS Header for user** : permet de saisir le texte que vous souhaitez avoir avant le message défini pour l'identification de l'utilisateur.
Entrées valides : jusqu'à 7 caractères.
Par défaut : une virgule.
- SMS Header for zone** : permet de saisir le texte que vous souhaitez avoir avant le message défini pour l'identification de la zone.
Entrées valides : jusqu'à 7 caractères.
Par défaut : une virgule.
- SMS Header for area** : permet de saisir le texte que vous souhaitez avoir avant le message défini pour l'identification de la partition.
Entrées valides : jusqu'à 7 caractères.
Par défaut : une virgule.

Users / Zones / Partitions

- Send only if user is defined / Send only if zone is defined / Send only if area is defined** : si l'option est désactivée (par défaut), un message numérique est converti même si son numéro d'utilisateur/de zone/de partition n'est PAS présent dans les tableaux de conversion. Dans ce cas, les informations de l'utilisateur/la zone/la partition ne seront pas présentes. Si l'option est activée, les messages numériques ne comportant pas d'informations sur l'utilisateur/la zone/la partition dans les tableaux de conversion ne seront PAS convertis.
- Add**: sélectionnez ce bouton pour ajouter un numéro d'utilisateur/de zone/de partition à convertir.
- User Number / Zone Number / Partition Number** : saisissez le numéro à convertir.
Entrées valides : de 0 à 999, 65 535 pour désactiver.
Par défaut : 65 535.
- Label** : permet de saisir un texte utile pour l'identification de l'utilisateur/la zone/la partition.
Entrées valides : jusqu'à 16 caractères.
Par défaut : vide.
- Voice Message** : sélectionnez un message vocal utile pour l'identification de l'utilisateur/la zone/la partition.
Par défaut : **(none)**.
-  : sélectionnez ce bouton pour supprimer la ligne respective.

IP Receivers

Cette page définit les options liées à la connexion du transmetteur aux récepteurs IP compatible Sur-Gard System.

☞ *Compte tenu des retards possibles dans la communication sur le réseau de données cellulaire, en fonction de l'activité de l'opérateur de téléphonie, nous recommandons la programmation du nombre de tentatives d'appel de la centrale le plus élevé possible, ainsi que le réglage d'un numéro de téléphone de secours qui enverra les alarmes aux récepteur RTCP.*

☞ *Le transmetteur ne prend PAS en charge la commande **shutdown** par des récepteurs Sur-Gard.*

Receiver Options

- Receiver Channel Priority** : sélectionnez le canal et la priorité que le transmetteur utilisera pour communiquer avec les récepteurs. Réglage d'usine : **Cellular Only**.
- Fibro Account # (Cellular)** : saisissez le numéro de compte pour le protocole Fibro sur le canal du réseau cellulaire : lors de la communication des événements vers les récepteurs IP, les messages Contact ID et SIA sont enveloppés dans le protocole Fibro et ceci requiert un numéro de compte propre pour identifier le compte qui envoie les événements. Contactez votre central de télésurveillance pour les détails. Réglage d'usine : 0000FFFFFF.
- ☞ *Vous devez attribuer un numéro de compte différent à chaque transmetteur qui communique les événements à un récepteur donné.*
- Fibro Account # (Ethernet)** : identique à **Fibro Account # (Cellular)** mais pour le canal du réseau Ethernet. Contactez votre central de télésurveillance pour les détails. Réglage d'usine : 0000FFFFFF.
- DNIS** : le transmetteur communique le code DNIS à l'intérieur du paquet Fibro pour permettre au récepteur d'identifier l'appareil (nombres hexadécimaux de 00000 à FFFFF).
- Encryption Enabled** : si l'option est activée, le transmetteur chiffrera toutes les communications avec les récepteurs IP pour renforcer la sécurité des données transmises.
- Hold ACK in memory timeout** : définit la durée de conservation en mémoire d'un accusé réception (ACK) d'un récepteur IP. Pendant ce délai, si le transmetteur détecte que la centrale effectue une nouvelle tentative d'envoi d'un message au récepteur IP et ce dernier accuse sa réception (ACK), le transmetteur confirmera directement la réception à la centrale avec un signal de déconnexion, sans envoyer à nouveau le message au récepteur IP. Si l'option est définie à 0 (réglage d'usine), les accusés de réception (ACK) ne sont pas conservés en mémoire. Il est utile de définir une valeur supérieure à 0 quand la centrale tente de transmettre chaque appel qu'une seule fois et ne parvient pas à recevoir à temps un accusé de réception (ACK) du récepteur IP. Plage : 0 à 15 minutes. Réglage d'usine : 0.

Receiver 1

- Functionality mode** : sélectionnez l'option **Primary** (le récepteur 1 est activé) ou **Not Used** (le récepteur 1 est désactivé, la programmation du récepteur 2 sera ignorée, la communication des événements CID/SIA est désactivée).
- IP Address** : saisissez l'adresse IP du récepteur. L'adresse peut être saisie au format numérique (par ex. 192.168.0.101) ou au format de nom d'hôte et de domaine (nom de domaine totalement qualifié, par ex., nom_hote.nom_domaine.com).
- Remote Port** : saisissez le port UDP d'écoute du récepteur 1. Plage : 1 à 65 535. Réglage d'usine : 3 061.
- Receiver 1 Local Port** : pour chaque récepteur, le transmetteur utilise un port UDP différent. Plage : 0 à 65 535. Si le numéro de port local est 0, le transmetteur utilisera un numéro de port aléatoire compris entre 1 et 65 535. Réglage d'usine : 3 060 (3 065 pour le récepteur 2).
- APN (Cellular)** : saisissez le nom du point d'accès. Cette valeur est généralement fournie par l'opérateur du réseau cellulaire.
- ☞ *Veillez à ce que le nom du point d'accès (APN) soit correct pour le réseau de données cellulaire, sinon certaines fonctions seront limitées (contactez votre opérateur de téléphonie pour les détails).*

- APN User Name (Cellular)** : certains opérateurs exigent l'authentification de la communication ; saisissez le nom de l'utilisateur dans ce champ, le cas échéant.
- APN Password (Cellular)** : certains opérateurs exigent l'authentification de la communication ; saisissez le mot de passe dans ce champ, le cas échéant.
- Supervision Enabled** : si l'option est activée, le transmetteur surveille les communications avec le récepteur.

 *Les messages de surveillance ne sont pas envoyés pendant des appels vocaux (sur le canal du réseau cellulaire).*

- Supervision Time (Cellular)** : définissez le temps de surveillance pour le canal du réseau cellulaire. Plage : 60 à 65 535 s, par incrément de 1 s.

 *Pour garantir la conformité avec la norme EN 50136-2, la surveillance doit être activée et le **temps de surveillance** ne doit pas durer plus de 3 minutes.*

- Supervision Time (Ethernet)** : identique à **Supervision Time (Cellular)** mais pour le canal du réseau Ethernet.

Receiver 2

Les options pour le **Receiver 2** sont identiques à celles du **Receiver 1**, exception faite des différences décrites ci-après.

 *Si l'option **Functionality mode** pour le récepteur 1 est définie comme **Not Used**, vous ne pouvez PAS définir les options pour le récepteur 2 : la communication des événements CID/SIA vers le central de télésurveillance est désactivée.*

- Functionality mode** : si l'option **Functionality mode** pour le récepteur 1 est définie sur **Primary**, le récepteur 2 peut être défini sur :
 - **Not Used**, le récepteur 2 est désactivé, le transmetteur n'envoie les messages CID/SIA qu'au récepteur 1 (ce mode est appelé « mode simple ») ;
 - **Backup**, le transmetteur envoie les messages CID/SIA au récepteur 1 et, dans le cas où il n'est pas opérationnel ou accessible, les envoie au récepteur 2 (ce mode est appelé « principal + secours ») ;
 - **Redundant**, le transmetteur envoie simultanément les messages CID/SIA au récepteur 1 et au récepteur 2, et n'enverra l'accusé de réception (ACK) qu'à la centrale si les deux récepteurs confirment la réception (ce mode est appelé « redondant »).

Voice Messages

Cette page vous permet d'enregistrer et de reproduire des messages vocaux : reportez-vous à « Saisies et événements » à la page 64, pour associer les messages aux événements.

Les messages vocaux peuvent être enregistrés à l'aide d'un microphone branché à l'ordinateur, il est possible de charger des messages pré-enregistrés de l'ordinateur (disque dur, réseau, clé USB, etc.) ou d'importer des messages vocaux d'un autre transmetteur, comme décrit dans le paragraphe « Programming/Audio Import/Export » à la page 45.

 *La console est en mesure d'importer tous les types de fichier au format WAVE (.WAV).*



Bouton **Play** : appuyez sur ce bouton pour reproduire un message vocal.



Bouton **Record** : appuyez sur ce bouton pour démarrer l'enregistrement d'un nouveau message vocal.



Bouton **Stop** : appuyez sur ce bouton pour arrêter la reproduction ou l'enregistrement du message vocal actuel.



Bouton **Pause** : appuyez sur ce bouton pour suspendre la reproduction ou l'enregistrement du message vocal actuel.



Bouton **Clear** : appuyez sur ce bouton pour supprimer un message vocal enregistré dans le transmetteur.



Bouton **Open** : appuyez sur ce bouton pour charger un message vocal depuis une ressource de l'ordinateur (disque dur, réseau, etc.).



Bouton **Save** : appuyez sur ce bouton pour enregistrer un message vocal sur une ressource de l'ordinateur (disque dur, réseau, etc.).

 *Au cours de l'enregistrement d'un message, une barre de progression indique la durée d'enregistrement actuelle.*

Cette page concerne la ligne RTCP et la fonction PTM (surveillance des communications avec la centrale). La fonction PTM permettra au transmetteur de transférer des appels sur le canal du réseau cellulaire si les communications entre la centrale et le récepteur sur la ligne RTCP échouent.

☞ *Après 5 minutes d'utilisation du canal du réseau cellulaire, le transmetteur recommencera à utiliser la ligne RTCP pour transférer les appels de la centrale.*

La fonction **PTM** considère que la communication a échoué quand :

- elle ne détecte pas de numérotation, si l'option **Check Dialing** est activée (vérifie qu'un numéro est actuellement appelé) ;
- elle ne détecte pas de signal de déconnexion (le signal envoyé par le récepteur quand une communication aboutit).

Si l'option **PTM All Numbers** est activée, la fonction PTM sera exécutée quand la centrale appelle n'importe quel numéro, sinon la surveillance ne se fera qu'avec les appels des numéros avec l'option **PTM** activée dans le **Phonebook**.

Les appels sont transférés sur le canal du réseau cellulaire quand la valeur du réglage **PTM Max Errors Before Takeover** est atteinte.

Primary Path

- Primary Communication Path** : Si vous définissez l'option **PSTN**, le transmetteur utilise la ligne RTCP comme canal primaire et commute uniquement sur le réseau cellulaire et Ethernet quand le RTCP n'est pas disponible ou quand la fonction PTM se déclenche ; si vous sélectionnez **Cellular and Ethernet**, le transmetteur utilise UNIQUEMENT le canal du réseau cellulaire et Ethernet.

Timeouts

- LE Failure Timeout (sec)** : saisissez une durée (10 à 3 600 secondes) pendant laquelle la ligne téléphonique aux bornes **LE** peut être indisponible avant que l'événement **PSTN Fault** se produise.

☞ *Si un équipement de téléphonie est branché aux bornes **LI**, cette durée peut être étendue environ à un maximum de 60 s.*

- LE Restore Timeout (sec)** : saisissez une durée (de 10 à 3 600 secondes) pendant laquelle la ligne téléphonique aux bornes **LE** doit être disponible avant que l'événement **PSTN Fault Restore** se produise.

☞ *Pour garantir la conformité avec la norme EN 50136-2, l'option **LE Restore Timeout (sec)** ne doit pas être modifiée. Réglage d'usine : 10 s.*

PTM

- PTM Max Errors Before Takeover** : le transmetteur commute sur le canal du réseau cellulaire quand ce nombre de tentatives échouées est atteint. Plage : 1 à 4. La valeur 0 désactive l'option. Réglage d'usine : 0 (désactivée).
- PTM All Numbers** : si l'option est activée, la fonction PTM sera exécutée quand la centrale appelle n'importe quel numéro, sinon la surveillance ne se fera qu'avec les appels des numéros avec l'option **PTM** activée dans le **Phonebook**.

☞ *L'option **PTM Max Errors Before Takeover** doit être définie à une valeur différente de zéro avant de pouvoir modifier le réglage **PTM All Numbers**.*

- Check Dialing** : si l'option est activée, le transmetteur considère comme une défaillance un décrochage suivi d'un raccrochage, sans qu'aucun numéro ne soit appelé par l'équipement branché aux bornes **LI**. Réglage d'usine : désactivé.

☞ *L'option **PTM Max Errors Before Takeover** doit être définie à une valeur différente de zéro avant de pouvoir modifier l'option **Check Dialing**.*

Generic

- Dialing Prefix** : quand le transmetteur détecte qu'un préfixe est inclus dans le numéro appelé, il transmet l'appel au canal du réseau cellulaire, en composant le numéro de téléphone sans les chiffres indiqués dans cette option, même si le RTCP est disponible. Réglage d'usine : 9 999.

Event Log

La page **Event Log** affiche les événements inscrits par le transmetteur.

Le transmetteur est en mesure d'enregistrer jusqu'à 2 048 événements : quand la mémoire tampon est pleine, chaque nouvel événement écrase le plus ancien, ce dernier sera donc perdu.

Chaque événement indique la date et l'heure de l'occurrence de l'événement.

Symboles sur la barre de la mémoire tampon des événements

 Cliquez sur cette icône pour charger de nouveaux événements la prochaine fois qu'une opération **Global Upload** ou **Communicate Tags** est exécutée.

 Cliquez sur cette icône pour annuler la sélection des événements dans la mémoire tampon d'événement.

 Cliquez sur cette icône pour ouvrir une fenêtre afin d'enregistrer un fichier **.XML** des événements chargés dans la page **Event Log**.

 *Le fichier .XML est consultable avec Excel ou une application compatible.*

 Cliquez sur cette icône pour afficher les événements satisfaisants aux critères indiqués dans les options **Events In** et **With Text**.

- Events In** : sélectionnez les événements que vous souhaitez afficher. **All Events, Today, Last 7 Days, Last 14 Days, Last 30 Days, Last Year** ou **Custom**.
Sélectionnez l'option **Custom** pour définir une plage de temps particulière.
- With Text** : seuls les événements contenant le texte spécifié seront affichés.

Firmware Update

 *Les mises à jour du micrologiciel des révisions 1.00 et 1.10 vers la révision 1.20 et ultérieure entraînent la perte des paramètres liés à la conversion CID/SIA.*

 *Seul l'installateur de niveau 4, quand il est autorisé par l'installateur, peut exécuter les mises à jour du micrologiciel.*

La page **Firmware Update** permet d'effectuer les mises à jour du micrologiciel du transmetteur, à la fois localement (PC-Link ou USB) et à distance (réseau de données cellulaire).

Cliquez sur **Select Firmware File** pour sélectionner le fichier de mise à jour.

Si la mise à jour du micrologiciel échoue, le transmetteur continuera d'utiliser l'ancienne version.

Le nom du fichier de micrologiciel est au format **FWxyyz.bin** où :

- **FW** identifie le fichier comme un micrologiciel ;
- **xx** est le numéro de révision supérieur ;
- **yy** est le numéro de révision inférieur ;
- **zz** est le numéro de révision de test ;

.bin est l'extension pour un fichier binaire.

Status

Cette page fournit diverses informations sur le transmetteur, comme indiqué ci-dessous.

Quand vous sélectionnez la page **Status**, la console affiche automatiquement la fenêtre **Communicate Tags** pour établir les communications avec le transmetteur ; une fois que c'est fait, la page **Status** se rafraîchit toutes les 5 secondes.

Device Information

La boîte **Device Details** affiche les informations qui peuvent être requises par l'assistance technique.

La boîte **Network Status** affiche les informations liées au réseau cellulaire, comme indiqué ci-après.

- GSM Provider Name** : fournit le nom de l'opérateur de téléphonie mobile.
- GSM Signal Strength** : fournit la force du signal du réseau cellulaire
- Cellular** : fournit le type de réseau.
- Best Operator** : quand le transmetteur est sans SIM, il indique l'opérateur de téléphonie mobile avec la meilleure force de signal.
- Last Credit Received** : affiche le crédit de la SIM actualisé à la toute dernière requête faite avec le bouton **Request for PayAsYouGo Balance** ou comme programmé dans la section **Pay As You Go Balance** de la page **Options**.
- Last Credit Date/Time** : affiche la date et l'heure de la dernière mise à jour du crédit.
- Request for PayAsYouGo Balance** : appuyez sur ce bouton pour afficher le crédit restant de la carte SIM du transmetteur.

 Cette fonction ne sera disponible qu'avec une connexion locale (PC-LINK ou USB) et si les options **Pay As You Go Balance** dans la page **Options** sont définies correctement.

GSM

LED	Fonctionnement normal	Mauvais fonctionnement
GSM ready	Verte : le réseau cellulaire est disponible et le transmetteur est opérationnel.	Rouge : le transmetteur n'est pas prêt.
Radio ON	Verte : le module radio est activé	Rouge : le module radio est désactivé.
SIM OK	Verte : la SIM fonctionne correctement.	Rouge : la carte SIM a un problème : SIM absente, SIM expirée, PIN activé sur la SIM.
Carrier OK	Verte : l'opérateur est connecté.	Rouge : l'opérateur n'est pas connecté.
Signal OK	Verte : la force du signal est supérieure au minimum requis.	Rouge : le signal est trop faible ou absent.

Main board

LED	Fonctionnement normal	Mauvais fonctionnement
Power OK	Verte : la tension d'alimentation principale (borne +V) est supérieure au seuil minimum.	Rouge : la tension d'alimentation principale (borne +V) est inférieure à 10 V.
Battery OK	Verte : la batterie du transmetteur (le cas échéant) est chargée.	Rouge : la tension de la batterie est inférieure à 3,4 V.
PSTN OK	Verte : la ligne RTCP (branchée aux bornes LE) est disponible.	Rouge : la tension sur les bornes LE est inférieure à 2,5 V.
No Jamming	Verte : aucun brouillage	Rouge : les communications du transmetteur sont brouillées (sabotage).
Antenna OK	Verte : l'antenne ANTLTE-02 est bien branchée et fonctionne correctement.	Rouge : l'antenne ANTLTE-02 est branchée mais ne fonctionne PAS correctement (coupure de fil).

Call

- Incoming Call** : orange - le transmetteur est en train de recevoir un appel.
- Call In Progress** : verte - le transmetteur est engagé dans un appel.
- Outgoing Call** : orange - le transmetteur est en train d'appeler.
- Radio Initializing** : verte - le module radio est en démarrage.
- Passthrough** : verte - le transmetteur est en mode d'interconnexion.

App Server

- Cellular Status** : identique à l'option **Cellular Status** du **Receiver 1** mais pour l'état de la connexion avec le serveur d'application, sur le canal du réseau cellulaire.
- Ethernet Status** : identique à l'option **Cellular Status** du **Receiver 1** mais pour l'état de la connexion avec le serveur d'application, sur le canal du réseau Ethernet.

Receiver 1

- Cellular Status** : cette LED affiche l'état de la connexion avec le récepteur 1, sur le canal du réseau cellulaire, comme indiqué ci-après.
 - grise : les options pour le récepteur 1 ne sont PAS programmées ;
 - orange : le récepteur 1 est branché mais n'est PAS initialisé ;
 - rouge : les options du récepteur 1 sont programmées mais le récepteur n'est pas initialisé, est déconnecté en raison d'un problème, n'arrive pas à se connecter ou l'initialisation a échoué ;
 - verte : le récepteur 1 est initialisé et connecté.
- Ethernet Status** : identique à l'option **Cellular Status** mais pour l'état de la connexion avec le récepteur 1, sur le canal du réseau Ethernet.

Receiver 2

- identique aux options **Receiver 1**, mais pour le récepteur 2.

Entrées

Affiche l'état des entrées : gris, entrée en veille ; vert, entrée active.

Sorties

Affiche l'état des sorties : gris, sortie en veille ; vert, sortie active.

Téléchargement et chargement

Une fois les options configurées, elles doivent être téléchargées vers le transmetteur concerné, comme suit.

Pour effectuer le téléchargement et le chargement, vous devez connecter le transmetteur à l'ordinateur sur lequel la console est installée.

☞ *Il est également possible de télécharger et de charger les options à l'aide d'une clé USB, comme indiqué au paragraphe « Opérations avec la clé USB » à la page 83.*

Connexion du transmetteur à l'ordinateur

Vous pouvez connecter le transmetteur à un ordinateur :

- localement, via le port série PC-LINK ;
 - localement, via le port USB ;
 - localement, via le réseau local (interface Ethernet requise) ;
 - à distance, via l'Internet, via le canal du réseau cellulaire ou Ethernet (le canal Ethernet requiert l'interface Ethernet) ;
- Connexion via le port série PC-LINK
1. Branchez le port série PC-LINK du transmetteur à un port série RS232 libre sur l'ordinateur à l'aide d'un câble PC-LINK (élément accessoire), comme illustré dans la figure 8.

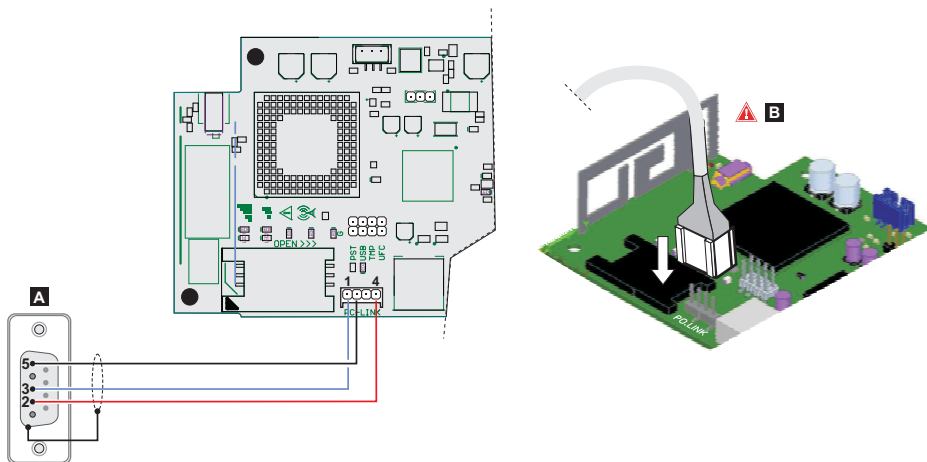

Figure 8 – Connexion par câble PC-Link : A) Connecteur RS-232 femelle, côté soudure B) Insérer correctement le câble PC-Link.

2. Sélectionnez le port série de l'ordinateur que vous voulez utiliser pour la connexion au transmetteur, comme suit :

- sélectionnez l'option **Modem Manager Configuration** dans le menu **Tools** ;
 - sélectionnez la connexion **PCLINK - COM1** ;
 - sélectionnez le port série de l'ordinateur auquel le transmetteur est branché dans le menu **Port** ;
 - cliquez sur **OK**.
- Connexion via le port USB



☞ *Assurez-vous que le cavalier **PST** n'est PAS présent, autrement il ne sera PAS possible de programmer le transmetteur et de voir l'état.*



1. Branchez le port USB (17 dans la figure 2) à un port USB libre sur l'ordinateur à l'aide d'un câble **USB-5M** (en option) ou un câble USB équivalent (câble USB A-A).

2. Sélectionnez le port série de l'ordinateur que vous voulez utiliser pour la connexion au transmetteur, comme suit :
 - sélectionnez l'option **Modem Manager Configuration** dans le menu **Tools** ;
 - sélectionnez la connexion **PCLINK - COM1** ;
 - sélectionnez le port série de l'ordinateur auquel le transmetteur est branché dans le menu **Port** ;
 - cliquez sur **OK**.
- Connexion via Internet (réseau cellulaire ou Ethernet)

Pour mettre en place une connexion via Internet (réseau cellulaire ou Ethernet), procédez comme suit.

 *Si une connexion Ethernet est disponible, le canal du réseau cellulaire sera utilisé uniquement pour établir la connexion. Après quoi, le transmetteur continuera sur le canal du réseau Ethernet.*

1. Sélectionnez les propriétés du compte client (effectuez un clic droit sur le nom du compte client, puis sur **Propriétés**).
2. À gauche dans la fenêtre **Account Name**, sélectionnez le transmetteur au niveau de la branche **Panels/Modules**.
3. Si vous ne l'avez pas encore fait, saisissez l'identifiant **Device ID**¹ du transmetteur et configurez l'option **EN50136**, comme requis.
4. Sélectionnez l'option **Cellular (IP remote)** dans le menu **Connection Type**, puis cliquez sur **Add**.
5. Sélectionnez **Cellular (IP remote)**² au niveau de la branche du transmetteur, puis saisissez le numéro de téléphone du transmetteur dans le champ **Panel Phone Number**, sélectionnez ensuite l'option requise **Connection Timeout**³, cliquez enfin sur **Save**.
6. Ouvrez le compte client et sélectionnez **Global Download** , **Global Upload** , ou **Communicate Tags** .
7. Sélectionnez l'option **Cellular (IP remote)** dans le menu **Connection Type**, puis saisissez la valeur **Access Code** pour l'option indiquée par **User Type**.

 *Vous pouvez désactiver l'option **Automatically Hangup when Finished** pour maintenir la connexion jusqu'à ce que vous cliquez sur le bouton **Disconnect Immediately**  sous le menu **Disconnect When Complete** .*

8. Cliquez sur **OK** : la fenêtre **SMS Message Generator** s'affiche.
9. Insérez l'adresse IP publique du routeur auquel l'ordinateur est connecté dans l'option **Public IP Address** et le port d'accès à la console (**DLS Port**) : demandez cette information à l'administrateur du réseau ou consultez les instructions du routeur.
10. Dans le cas d'une première installation, appuyez sur **APN Settings** et configurez les valeurs **APN Name**, **User Name** et **Password** pour les services de données mobiles (demandez ces informations à l'opérateur de services de données mobiles).

 *Veillez à insérer le point d'accès (APN) correct pour l'accès WAP, sinon certaines fonctions seront limitées.*

11. Préparez un messages SMS comme illustré dans la fenêtre **SMS Message Generator** ou scannez le code QR indiqué dans cette même fenêtre, puis cliquez sur **OK** : la console se met en attente d'une connexion entrante.
12. Envoyez le SMS au numéro du transmetteur avant que le délai **Connection Timeout** expire.

Après réception du message SMS, s'il est correct, le transmetteur établit une connexion à distance via le canal du réseau cellulaire ou Ethernet avec la console : à ce stade, les options peuvent être téléchargées et chargées, comme illustré dans le paragraphe « Comment télécharger et charger les options » à la page 79. Il est possible désormais de gérer le transmetteur par le biais de la page **Status**.

 *Sur le routeur connecté à l'ordinateur de la console, un port de transfert doit être configuré du port externe de la console au port 51 004 (port de la console interne, NON modifiable) : demandez les instructions requises à l'administrateur réseau.*

1. Saisissez le numéro de série du transmetteur indiqué sur la carte électronique de ce dernier : vous trouverez une option identique dans le groupe d'options **Network Settings**.
2. Une fois que vous avez appuyé sur **Save**, l'option **Cellular (IP remote)** est remplacée par le numéro saisi dans **Panel Phone Number**.
3. L'option **Connection Timeout** précise le délai d'attente de réception d'un SMS de configuration par le transmetteur.

Connexion via réseau local (LAN IP)

Pour mettre en place une connexion via réseau local (LAN IP), procédez comme décrit ci-après.

1. Branchez le port Ethernet du transmetteur (31 dans la figure 1) au réseau local (LAN) sur lequel l'ordinateur de la console est connecté ou directement à l'ordinateur de la console.
2. Sélectionnez les propriétés du compte client (effectuez un clic droit sur le nom du compte client, puis sur **Propriétés**).
3. À gauche dans la fenêtre **Account Name**, sélectionnez le transmetteur au niveau de la branche **Panels/Modules**.
4. Sélectionnez **IP** dans le menu **Connection Type**, puis cliquez sur **Add**.
5. À gauche dans la fenêtre **Account Name**, sélectionnez **IP** au niveau de la branche du transmetteur.
6. Cliquez sur **AUTO Discovery** : le tableau du paragraphe **IP Detected** répertoriera les transmetteurs trouvés sur le réseau local (LAN).
7. Sélectionnez le transmetteur qui vous intéresse dans le tableau **IP Detected** : la valeur **IP Address** du transmetteur sera recopiée dans le champ **IP**.
8. Adaptez l'option **Port** à l'option **Ethernet Local Incoming Port** dans **Network Settings > DLS**, si vous avez modifié le paramètre d'usine (3 062).
9. Cliquez sur **Save**.

À ce stade, il est possible de télécharger et de charger les options comme illustré dans le paragraphe « Comment télécharger et charger les options » à la page 79 et de gérer le transmetteur via la page **Status**.

Remarques liées à la connexion Internet (réseau cellulaire ou Ethernet)

Pour télécharger et charger les options via Internet (réseau cellulaire ou Ethernet) :



- l'ordinateur sur lequel la console est installée doit être connecté à Internet ;
- L'ordinateur doit avoir une adresse IP publique et un port public pour les connexions entrantes de la console ;
- le pare-feu et le routeur doivent autoriser la connexion du port public de l'ordinateur au port **51 004** de la console ;
- les options du transmetteur doivent être définies comme décrit dans le paragraphe « Network Settings » à la page 53 ;
- une carte SIM doit être insérée dans le transmetteur et le crédit sur la SIM doit être suffisant pour les services de données mobiles.

Comment télécharger et charger les options

Une fois que vous avez mis en place la connexion, il sera possible de télécharger et charger les options comme suit.

 *Le téléchargement est l'opération qui transfère les données de l'ordinateur vers le transmetteur. Le chargement est l'opération qui transfère les données du transmetteur vers l'ordinateur.*

1. Sélectionnez les options pour le téléchargement et le chargement en activant les onglets respectifs correspondants  ou  passez à l'étape suivante pour télécharger ou charger TOUTES les options (téléchargement et chargement globaux) :



- la marque () indique que l'option correspondante ne sera ni téléchargée ni chargée ;
- la marque bleue () indique que l'option correspondante sera chargée ;
- la marque rouge () indique que l'option correspondante sera téléchargée.

 *Les options modifiées seront automatiquement sélectionnées pour le chargement.*

Vous pouvez activer le téléchargement ou le chargement de toutes les options d'un groupe en cliquant sur l'icône  ou .

Vous pouvez annuler la sélection de toutes les options d'un groupe en cliquant sur l'icône  dans la barre d'outils du groupe.

Vous pouvez annuler la sélection des options de tous les groupes en cliquant sur l'icône  dans la barre d'outils principale.

2. Cliquez soit sur l'icône  pour démarrer le téléchargement et le chargement des options sélectionnées, soit sur l'icône  ou  pour télécharger ou charger TOUTES les options.

 *Le téléchargement global ne télécharge pas les messages vocaux ni les étiquettes de messages vocaux. Le chargement global ne charge pas les messages vocaux, ni les étiquettes de messages vocaux, ni le journal des événements¹.*

L'application affiche la fenêtre **Communicate Tags**, **Global Download** ou **Global Upload**.

3. Sélectionnez l'option **Connection Type**.
4. Veillez à ce que la valeur **Access Code** soit identique aux valeurs **User Code**, **Installer Code** ou **Level 4 Installer Code** définies dans le groupe **Options** (paramètre d'usine : respectivement 000000, 111111 et 222222) et que la valeur **Device ID** soit correcte (voir « Network Settings » à la page 53).
5. Cliquez sur **OK**.

1. *Le journal des événements peut être chargé depuis la page **Event Log**.*

ANNEXE

Conformité à la norme EN 50136-2:2013

Pour assurer la conformité avec la norme EN 50136-2:2013, le transmetteur doit être configuré et connecté à une centrale d'alarme antivol par une des méthodes suivantes (**A** et **B**) uniquement :

A) Connexion au RTCP (la centrale doit surveiller les réponses du récepteur directement via RTCP)

- RTCP : Les bornes **LI** du transmetteur sont branchées aux bornes de la ligne téléphonique externe de la centrale.
- La borne **T4**, configurée avec la fonction de sortie de détection de **sabotage**, est branchée à une entrée de la centrale (modèles avec boîtier plastique uniquement).
- La borne **T5**, configurée avec la fonction de sortie **GSM Fault**, est branchée à une entrée de la centrale.
- La borne **T3**, configurée avec la fonction d'entrée **Panel interconnection Present**, est branchée au signal de la centrale, pour signaler que la centrale est présente ou que la ligne téléphonique présente un signal.
- La borne **T6**, configurée avec la fonction **IP Receiver Fail**, est branchée à l'entrée de détection de brouillage de la centrale.

🔗 *Dans la page de programmation du transmetteur **IP Receivers**, spécifiez un récepteur IP.*

B) Aucun RTCP

- La borne **T4**, configurée avec la fonction de sortie **Tampers + Jamming Detect**, est branchée à une entrée de la centrale (modèles avec boîtier plastique uniquement).
- La borne **T5**, configurée avec la fonction de sortie **GSM Fault**, est branchée à une entrée de la centrale.
- La borne **T1**, configurée avec la fonction d'entrée d'alarme/sabotage, est branchée à la sortie d'alarme intrusion/sabotage de la centrale.

🔗 *L'événement **Input 1 Event** permet d'envoyer le code d'alarme d'intrusion.*

- La borne **T2**, configurée comme une entrée, est branchée à la sortie de détection de panne de la centrale.

🔗 *L'événement **Input 2 Event** permet d'envoyer le code d'erreur.*

- La borne **T6**, configurée avec la fonction de sortie **IP Receiver Fail**, est branchée à une entrée de la centrale.
- La borne **T3**, configurée avec la fonction d'entrée **Panel Interconnection Present**, est branchée au signal de la centrale, pour signaler que la centrale est présente.
- La borne de mise à la terre du transmetteur doit être branchée à une entrée de la centrale, afin de détecter la connexion entre la centrale et le transmetteur.

🔗 *Dans la page du transmetteur **Central Station Calls**, pour les deux événements **Input 1 Event** et **Input 2 Event**, définissez l'option **Customer Code** et **Channel Type** à la valeur **CID/SIA: over Data Network**. Dans la page **IP Receivers**, spécifiez un récepteur IP.*

Voir les tableaux suivants.

	Transmetteur		Centrale
	LI	↔	LE
	T1 : sortie PSTN Fault		
	T2 : sortie de No Cellular Network		
Réglage d'usine	T3 : entrée Panel Interconnection Present	←	sortie de détection LE
	T4 : sortie Tampers	→	Entrée de détection de sabotage du transmetteur
	T5 : Sortie GSM Fault	→	entrée de détection de panne du réseau cellulaire
	T6 : sortie IP Receiver Fail	→	Entrée de détection d'échec de communication du récepteur IP

Tableau 16 – Schéma des branchements A : RTCP simulé.

	Transmetteur		Centrale
Réglage d'usine	T1 : Entrée d'alarme/sabotage	←	Sortie d'alarme/sabotage
	T2 : Entrée de détection de panne	←	Sortie de détection de panne
	T3 : entrée Panel Interconnection Present	←	Sortie d'interconnexion présente
	T4 : Sortie Tampers + Jamming Detect	→	Entrée de détection de sabotage du transmetteur
	T5 : Sortie GSM Fault	→	entrée de détection de panne du réseau cellulaire
	T6 : sortie IP Receiver Fail	→	Entrée de détection d'échec de communication du récepteur IP
	Borne de mise à la terre	→	Borne de mise à la terre

Tableau 17 – Schéma des branchements B : sans RTCP simulé.

☞ Les éléments suivants doivent être configurés : un événement pour l'envoi du message Contact ID d'alarme/sabotage, en cas d'activation de l'entrée 1, et un événement pour l'envoi d'un message Contact ID de panne, en cas d'activation de l'entrée 2.

Opérations avec la clé USB

Le port USB peut être utilisé UNIQUEMENT si le transmetteur est en mode d'hôte USB (voir « Description des cavaliers » à la page 12) et l'option **EN50136** est désactivée (voir « Options » à la page 50).

La clé USB vous permet de :

- mettre à jour le micrologiciel du transmetteur ;
- exporter/importer les réglages du transmetteur ;
- exporter/importer les messages vocaux du transmetteur ;
- exporter la mémoire tampon des événements du transmetteur ;
- charger les paramètres personnalisés par défaut dans le transmetteur.

Quand vous insérez une clé USB dans le port USB du transmetteur, l'arborescence des dossiers dans la figure 9 est créée (marqués avec le symbole ).

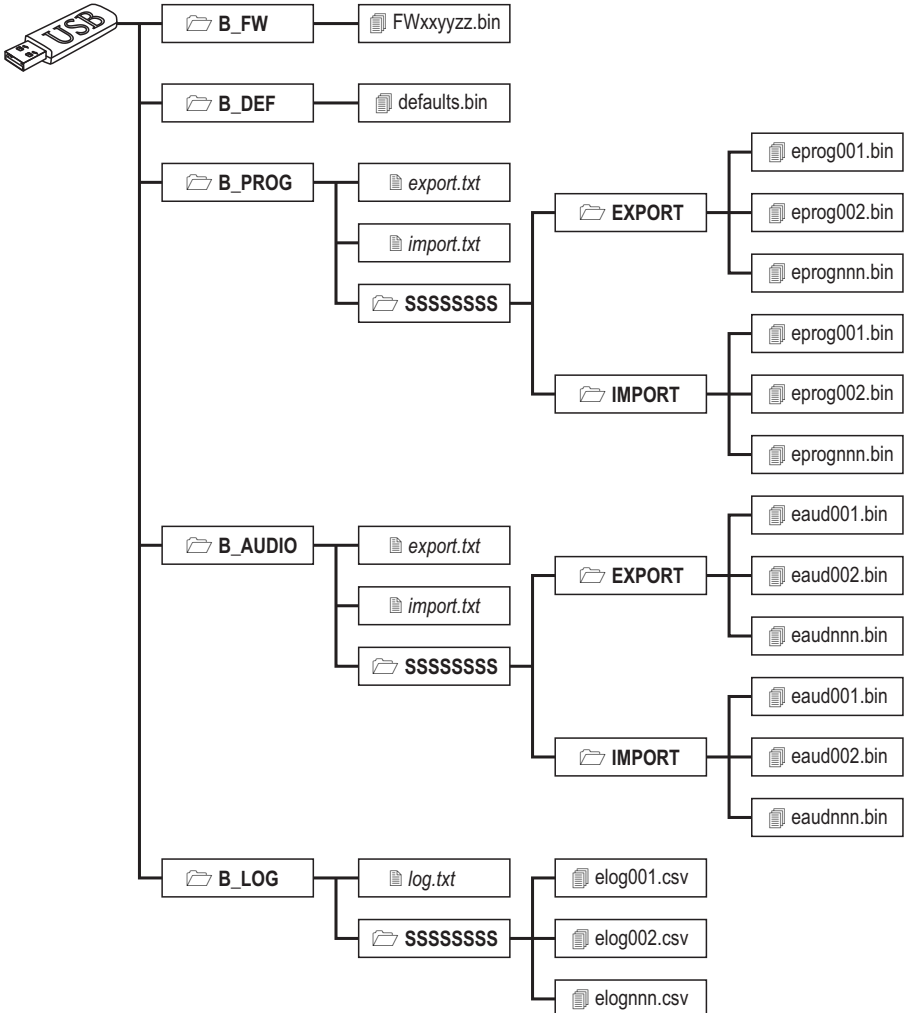

Figure 9 – Structure de fichier d'une clé USB utilisée par le transmetteur.

SSSSSSSS représente le numéro de série du transmetteur (8 chiffres hexadécimaux), de sorte qu'une seule clé USB peut contenir les données de plusieurs transmetteurs différents : chaque transmetteur écrira/lira ses propres fichiers.

Quand une clé USB est insérée dans le transmetteur, la procédure suivante s'exécute :

1. Mise à jour du micrologiciel, si un micrologiciel valide est présent dans le dossier **B_FW** ;
2. Le transmetteur est réglé avec les paramètres personnalisés par défaut, si un fichier **defaults.bin** est présent dans le dossier **B_DEF** (voir « Chargement des paramètres par défaut personnalisés » à la page 84 pour plus de détails).
3. Exportation dans un fichier des réglages du transmetteur, si le fichier **export.txt** est présent dans le dossier **B_PROG** ;
4. Importation depuis un fichier des réglages vers le transmetteur, si le fichier **import.txt** est présent dans le dossier **B_PROG** ;
5. Exportation des message vocaux du transmetteur, si le fichier **export.txt** est présent dans le dossier **B_AUDIO** ;
6. Importation des message vocaux vers le transmetteur, si le fichier **import.txt** est présent dans le dossier **B_AUDIO** ;
7. Exportation de la mémoire tampon des événements du transmetteur, si le fichier **log.txt** est présent dans le dossier **B_LOG** ;

Mise à jour du micrologiciel

Cette opération met à jour le micrologiciel du transmetteur depuis une clé USB.

1. Téléchargez le micrologiciel sur le site www.dsc.com.

Le nom du fichier de micrologiciel est au format **FWxyyyz.bin** où :

- **FW** identifie le fichier comme un micrologiciel ;
- **xx** est le numéro de révision supérieur ;
- **yy** est le numéro de révision inférieur ;
- **zz** est le numéro de révision de test ;
- **.bin** est l'extension pour un fichier binaire.

⚠ *Ne renommez PAS le fichier de micrologiciel, sinon le transmetteur ne le reconnaîtra.*

2. Copiez le micrologiciel dans le dossier **B_FW** sur la clé USB.
3. Insérez la clé dans le port USB du transmetteur.

Si le transmetteur détecte un micrologiciel non valide dans le dossier **B_FW**, la LED **ACT** clignotera lentement et l'événement **Firmware Upgrade failed - System** sera inscrit dans la mémoire tampon d'événement.

Si le transmetteur détecte un micrologiciel valide dans le dossier **B_FW**, différent du micrologiciel actuel, il l'installera.

⚠ *Si plus d'un fichier de micrologiciel est dans le dossier **B_FW**, le transmetteur installera celui avec le numéro de révision le plus élevé.*

*Si le dossier **B_FW** contient un micrologiciel moins récent que celui actuellement installé sur le transmetteur, il sera installé de toute façon : les mises à jour du micrologiciel vous permettront d'installer un micrologiciel plus récent ou de restaurer un micrologiciel plus ancien que celui actuellement installé sur le transmetteur.*

À la fin du processus, le transmetteur redémarre et inscrit l'événement **FW upgrade done - System** dans la mémoire tampon d'événement.

Chargement des paramètres par défaut personnalisés

Pour charger les paramètres personnalisés par défaut depuis une clé USB, exécutez la procédure suivante.

1. Créez le dossier **B_DEF** sur la clé USB, s'il n'existe pas déjà.
2. Copiez le fichier de réglages dans le dossier **B_DEF** : le fichier de réglages peut être créé comme décrit dans la procédure d'exportation, ou sur la console.

⚠ *La procédure d'exportation et la console génère le fichier **eprognnn.bin**, où **nnn** est un indice compris entre 001 et 999. Vous devez renommer le fichier à **defaults.bin** avant de le copier dans le dossier **B_DEF**.*

3. Supprimez le fichier **B_PROG/import.txt**, s'il est présent.
4. Insérez la clé USB dans le port USB du transmetteur.
5. Fermez les cavaliers **PST** et **USB**.
6. Effectuez la restauration des paramètres d'usine comme indiqué dans le paragraphe « Restaurer les réglages d'usine » à la page 46.

Le transmetteur est programmé comme spécifié dans le fichier **defaults.bin**, puis redémarre.

 *Ne retirez pas la clé USB tant que le transmetteur ne redémarre pas.*

Une fois que le transmetteur a redémarré, vous pouvez définir les cavaliers **PST** et **USB**, les cas échéant.

 *Vous pouvez importer les paramètres par défaut dans n'importe quel transmetteur, car le fichier defaults.bin est indépendant du transmetteur qu'il l'a généré.*

Exporter des réglages

Cette opération exporte les réglages du transmetteur vers une clé USB.

1. Créez le dossier **B_PROG** sur la clé USB, s'il n'existe pas déjà.
2. Créez un nouveau fichier texte dans le dossier **B_PROG** et nommez-le **export.txt**.
3. Insérez la clé USB dans le port USB du transmetteur.

Le transmetteur exportera ses réglages dans le fichier **B_PROG\SSSSSSSS\EXPORT\leprognnn.bin**, où :

- **SSSSSSSS** est le numéro de série du transmetteur ;
- **eprog** est le préfixe utilisé pour un fichier de réglages de transmetteur ;
- **nnn** est un indice compris entre 001 et 999 ;
- **.bin** est l'extension pour un fichier binaire.

Le transmetteur recherchera dans le dossier **EXPORT** le fichier de réglages avec l'indice le plus élevé et créera un fichier de réglages avec l'indice supérieur.

Si le dossier **EXPORT** contient déjà un fichier de réglages avec l'indice 999, l'exportation échouera : la LED **ACT** clignotera lentement et l'événement **USB Programming Export Failed - System** sera inscrit dans la mémoire tampon d'événement.

Importer des réglages

Cette procédure importe des réglages d'une clé USB.

1. Créez le dossier **B_PROG** sur la clé USB, s'il n'existe pas déjà.
2. Créez un nouveau fichier texte dans le dossier **B_PROG** et nommez-le **import.txt**.
3. Créez le dossier **SSSSSSSS** dans le dossier **B_PROG**, où **SSSSSSSS** est le numéro de série du transmetteur où vous souhaitez importer les réglages.
4. Créez le dossier **IMPORT** dans le dossier **SSSSSSSS**.
5. Copiez le fichier de réglages dans le dossier **IMPORT** : le fichier de réglages peut être créé comme décrit dans la procédure d'exportation, ou sur la console.
6. Insérez la clé USB dans le port USB du transmetteur avec le numéro de série **SSSSSSSS**.

Le transmetteur supprimera le fichier **import.txt** et sera programmé comme spécifié dans le fichier de réglages importé, puis il redémarrera.

 *Il ne sera possible d'importer les fichiers de réglages que si le transmetteur d'origine partage le même code d'installateur.*

 *Si le dossier **B_PROG** contient les deux fichiers **export.txt** et **import.txt**, le transmetteur exportera d'abord ses réglages actuels (sauvegarde), puis importera les nouveaux réglages.*

Exporter des messages vocaux

Cette opération exporte les messages vocaux du transmetteur vers une clé USB.

1. Créez le dossier **B_AUDIO** sur la clé USB, s'il n'existe pas déjà.
2. Créez un nouveau fichier texte dans le dossier **B_AUDIO** et nommez-le **export.txt**.
3. Insérez la clé dans le port USB du transmetteur.

Le transmetteur exportera ses messages vocaux dans le fichier **B_AUDIO\SSSSSSS\EXPORT\eaudnnn.bin**, où :

- **SSSSSSS** est le numéro de série du transmetteur ;
- **eaud** identifie le fichier contenant des messages vocaux ;
- **nnn** est un indice compris entre 001 et 999 ;
- **.bin** est l'extension pour un fichier binaire.

Le transmetteur recherchera dans le dossier **EXPORT** le fichier de messages vocaux avec l'indice le plus élevé et créera un nouveau fichier avec l'indice supérieur ; si le dossier **EXPORT** contient déjà un fichier avec l'indice 999, l'exportation échouera : la LED **ACT** clignotera lentement et l'événement **USB Audio Export Failed - System** sera inscrit dans la mémoire tampon d'événement.

Importer des messages vocaux

Cette procédure importe des messages vocaux d'une clé USB.

1. Créez le dossier **B_AUDIO** sur la clé USB, s'il n'existe pas déjà.
2. Créez un nouveau fichier texte dans le dossier **B_AUDIO** et nommez-le **import.txt**.
3. Créez le dossier **SSSSSSS** dans le dossier **B_AUDIO**, où **SSSSSSS** est le numéro de série du transmetteur où vous souhaitez importer les messages.
4. Créez le dossier **IMPORT** dans le dossier **SSSSSSS**.
5. Copiez le fichier audio dans le dossier **IMPORT** : le fichier de messages peut être créé comme décrit dans la procédure d'exportation, ou sur la console.
6. Insérez la clé USB dans le port USB du transmetteur avec le numéro de série **SSSSSSS**.

Le transmetteur importera les messages vocaux.

 *Si le dossier **B_AUDIO** contient les deux fichiers **export.txt** et **import.txt**, le transmetteur exportera d'abord ses messages vocaux actuels (sauvegarde), puis importera les nouveaux messages.*

Exporter la mémoire tampon d'événement

Cette opération exporte la mémoire tampon des événements du transmetteur dans un fichier au format texte CSV (valeurs séparées par des virgules) vers la clé USB : le fichier CSV est consultable sous **Excel** et le **Bloc-notes**.

1. Créez le dossier **B_LOG** sur la clé USB, s'il n'existe pas déjà.
2. Créez un nouveau fichier texte dans le dossier **B_LOG** et nommez-le **log.txt**.
3. Insérez la clé dans le port USB du transmetteur.

Le transmetteur exportera son journal des événements dans le fichier **B_LOG\SSSSSSS\EXPORT\elognnn.csv**, où :

- **SSSSSSS** est le numéro de série du transmetteur ;
- **elog** identifie le fichier comme un fichier de mémoire tampon des événements ;
- **nnn** est un indice compris entre 001 et 999 ;
- **.csv** est l'extension du fichier.

Le transmetteur recherchera dans le dossier **SSSSSSS** le fichier journal avec l'indice le plus élevé et créera un nouveau fichier avec l'indice supérieur ; si le dossier **SSSSSSS** contient déjà un fichier avec l'indice 999, l'exportation échouera : la LED **ACT** clignotera lentement et l'événement **USB Log Export failed - System** sera inscrit dans la mémoire tampon d'événement.

Interconnexion

Cette fonction permet de programmer à distance les centrales **PowerSeries Neo v1.2** et ultérieures, et les centrales **PowerSeries v4.1** et ultérieures via le canal du réseau cellulaire ou Ethernet à l'aide du transmetteur et de la version la plus récente de la console. Vous pouvez télécharger la version la plus récente de la console sur le site www.dsc.com, comme illustré dans la figure 10.

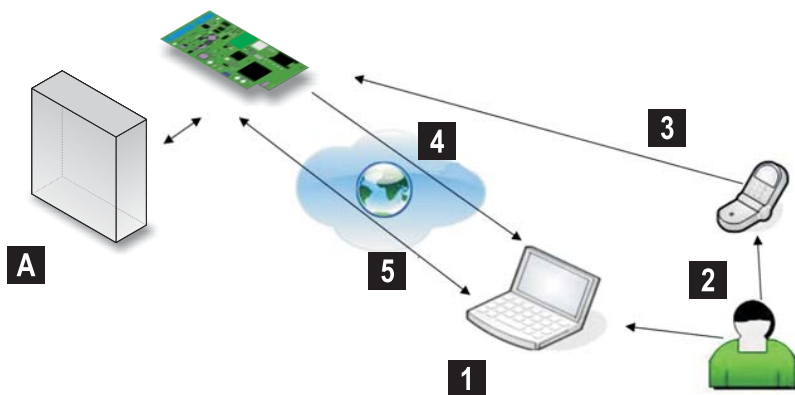

Figure 10 – Programmation à distance à l'aide de la console **A**) Centrale : **1**) L'opérateur établit une session de communication sur la console en sélectionnant le type de connexion **Cellular (IP remote)**. La console affiche les informations requises pour le message SMS ; **2**) L'opérateur envoie le message SMS avec son propre téléphone, à l'aide des informations affichées ; **3**) Le message SMS indiquant l'adresse et le port IP publiques est envoyé au transmetteur ; **4**) Le transmetteur se connecte à la console via le canal du réseau cellulaire ou Ethernet ; **5**) La console communique avec la centrale (option de chargement/téléchargement) via le transmetteur.

Le transmetteur doit être programmé en conséquence avant de le connecter à la centrale.

⚠ Les communications série via le connecteur PC-LINK seront interrompues lors de l'utilisation de la clé USB et la centrale pourrait donc signaler une erreur.

Programmation du transmetteur

Pour programmer le transmetteur, voir le paragraphe « PROGRAMMATION PAR ORDINATEUR » à la page 43. Procédez comme suit, à l'aide de la console.

1. Activez l'option **Remote Access** sur le transmetteur (voir la page **Network Settings**).
2. Si vous voulez utiliser le réseau cellulaire, programmez un point d'accès **Remote Access APN** valide sur le transmetteur (voir la page **Network Settings**).

⚠ Assurez-vous que le cavalier **PST** est en place : lorsque le cavalier **PST** est inséré, le port USB n'est PAS activé pour programmer le transmetteur au moyen de la console (mode dispositif USB), il est activé pour les clés USB uniquement (mode hôte USB).

Connexion du transmetteur à la centrale

Pour connecter la centrale au transmetteur, utilisez le câble PCLINK-PCLINK fourni avec le transmetteur, branchez-le au connecteur PC-LINK 15 du transmetteur et au connecteur PC-LINK de la centrale (**CON4** sur les centrales PowerSeries ; **CON5** sur les centrales PowerSeries Neo), en prenant soin de l'insérer dans le bon sens (voir figure 11).

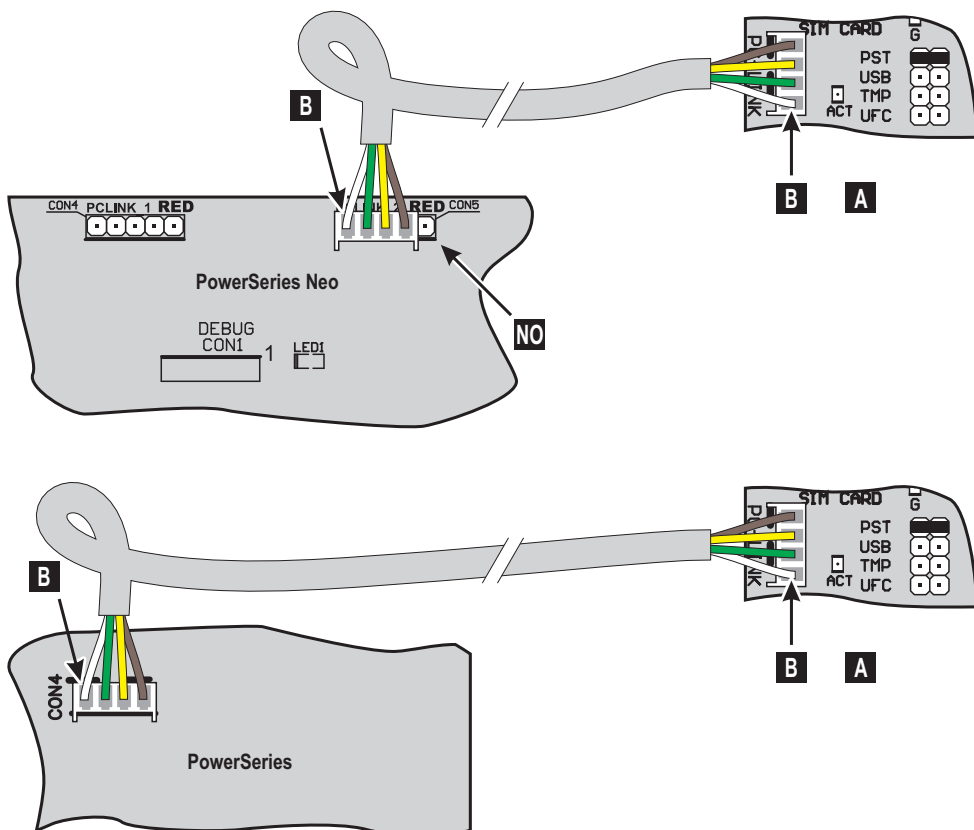

Figure 11 – Connexion du transmetteur à la centrale à l'aide du câble PCLINK-PCLINK : A) Transmetteur ; B) fil blanc.

Procédure centrale

Vérifiez les points suivants sur la centrale

1. Vérifiez la section 382 sur la centrale : l'option 5 doit être activée.
2. Aucune panne n'est permise, la LED VERTE de la centrale doit être allumée : elle indique que la centrale a détecté la bonne connexion du transmetteur.

Procédure sur l'ordinateur

Procédez comme suit sur l'ordinateur avant d'effectuer la programmation à distance à l'aide de la console.

1. L'ordinateur doit avoir une adresse IP et un port publiques pour la connexion entrante de la console.
2. Le pare-feu et le routeur doivent permettre la connexion du port public de l'ordinateur au port **51 004** de la console.
3. Vérifiez qu'il est possible d'accéder au port public du routeur depuis un autre ordinateur pour contrôler que la console est accessible par l'appareil.

Configuration d'un compte existant

1. Lancez la console sur votre ordinateur.
2. Effectuez un clic droit sur le compte souhaité et sélectionnez **Propriétés**.
3. À gauche dans la fenêtre **Account Name**, sélectionnez la centrale au niveau de la branche **Panels/Modules**.
4. Dans le menu **Module**, sélectionnez le transmetteur branché à la centrale, puis cliquez sur **Add**.

☞ Lorsque vous ajoutez un transmetteur à un compte, vous verrez les options du transmetteur dans les options de la centrale à l'intérieur de la console (voir le groupe d'options **GS/IP**).

5. À gauche dans la fenêtre **Account Name**, sélectionnez le transmetteur ajouté sous la branche de la centrale.
6. Saisissez la valeur **Device ID** du transmetteur, puis réglez l'option **EN50136** au besoin : la valeur **Device ID** du transmetteur est indiquée sur la carte électronique.
7. Dans le menu **Connection Type**, sélectionnez **Cellular (IP remote)** si vous voulez activer l'interconnexion via le canal du réseau cellulaire du transmetteur, ou sélectionnez **IP** si vous voulez activer l'interconnexion via le canal du réseau Ethernet du transmetteur, puis cliquez sur **Add**.

☞ Vous pouvez sélectionner **IP** si vous avez sélectionné un transmetteur à deux voies à l'étape 4, le transmetteur est connecté au réseau local (LAN) ou au réseau étendu (WAN) par le biais de l'interface Ethernet, et vous connaissez l'adresse IP publique du transmetteur.

☞ Si vous sélectionnez **Cellular (IP remote)**, l'interconnexion est réalisée via le canal du réseau Ethernet si la centrale est branchée à un transmetteur à deux voies et le transmetteur est connecté à un réseau étendu (WAN) via son interface Ethernet.

Type de connexion Cellular (IP remote)	Type de connexion IP
8. À gauche dans la fenêtre Account Name , sélectionnez Cellular (IP remote) sous la branche du transmetteur.	À gauche dans la fenêtre Account Name , sélectionnez IP au niveau de la branche du transmetteur.
9. Saisissez le numéro de téléphone dans l'option Panel Phone Number , puis sélectionnez le temps d'attente pendant lequel le transmetteur attend la connexion SMS dans le menu Connection Timeout .	Saisissez l'adresse IP publique du transmetteur dans l'option IP . Si vous ne connaissez pas l'adresse IP du transmetteur et le transmetteur est connecté sur le même réseau local (LAN) de l'ordinateur, continuez à l'étape 10.
10. Cliquez sur Save .	Cliquez sur AUTO Discovery et attendez que la console identifie les transmetteurs connectés sur le réseau local (LAN).
11.	Sélectionnez le transmetteur requis : l'option IP est automatiquement remplie avec la valeur IP Address du transmetteur sélectionné.
12.	Cliquez sur Save .

Vous pouvez désormais communiquer à distance avec la centrale via le réseau cellulaire ou Ethernet, comme indiqué dans le paragraphe « Options de téléchargement et de chargement » à la page 90.

Configuration d'un nouveau compte

1. Lancez la console sur votre ordinateur.
2. Sélectionnez **New Account**, puis sélectionnez l'option **Panel Type**.

3. Dans le menu **Connection Type**, sélectionnez l'un de éléments GPRS ou IP, selon le transmetteur branché à la centrale.

 Pour les transmetteurs à deux voies, deux options sont disponibles GPRS et IP : vous pouvez sélectionner l'option IP si le transmetteur est connecté sur un réseau local (LAN) ou étendu (WAN) par le biais de l'interface Ethernet et vous connaissez l'adresse IP publique du transmetteur.

4. Saisissez la valeur **Device ID** du transmetteur, puis réglez l'option **EN50136** au besoin : la valeur **Device ID** du transmetteur est indiquée sur la carte électronique.

5. Réglez les autres options comme indiqué dans les instructions de la centrale.

Type de connexion GPRS

6. Saisissez le numéro de téléphone dans l'option **Panel Phone Number**, puis sélectionnez le temps d'attente pendant lequel le transmetteur attend la connexion SMS dans le menu **Connection Timeout**.

7. Cliquez sur **Create**.

8.

9.

10.

11.

12.

Type de connexion IP

Saisissez l'adresse IP publique du transmetteur dans l'option **IP**. Si vous ne connaissez pas l'adresse IP du transmetteur et le transmetteur est connecté sur le même réseau local (LAN) de l'ordinateur, continuez à l'étape 7.

Cliquez sur le bouton **Advanced** : la fenêtre **Account Name** s'ouvre.

À gauche dans la fenêtre **Account Name**, sélectionnez **IP** au niveau de la branche du transmetteur.

Cliquez sur **AUTO Discovery** : le tableau du paragraphe **IP Detected** répertoriera les transmetteurs trouvés sur le réseau local (LAN).

Sélectionnez le transmetteur qui vous intéresse dans le tableau **IP Detected** : la valeur **IP Address** du transmetteur sélectionné sera recopiée dans le champ **IP**.

Adaptez l'option **Port** à l'option **Ethernet Local Incoming Port** dans **Network Settings > DLS**, si vous avez modifié le paramètre d'usine (3 062).

Cliquez sur **Create**.

Vous pouvez désormais communiquer à distance avec la centrale via le réseau cellulaire ou Ethernet, comme indiqué dans le paragraphe « Options de téléchargement et de chargement » à la page 90.

Options de téléchargement et de chargement

1. Accédez au compte.

2. Sélectionnez le mode de fonctionnement de téléchargement ou de chargement qui vous intéresse : **Global Upload**, **Global Download**, **Communicate Tags** : la fenêtre de connexion montre le transmetteur ou la centrale, selon les options que vous voulez télécharger ou charger.

3. Sélectionnez les options de l'appareil que vous voulez charger ou télécharger dans la colonne **Selected**, puis choisissez le type de connexion pour la centrale et le transmetteur.

4. Dans le menu **Connection Type**, sélectionnez le type de connexion désiré : vous pouvez sélectionner **Cellular (IP remote)** et **IP** selon la connexion que vous avez définie (voir « Configuration d'un compte existant » à la page 89 et « Configuration d'un nouveau compte » à la page 89).

 Vous pouvez désactiver l'option **Automatically Hangup when Finished** pour maintenir la connexion jusqu'à ce que vous

cliquez sur le bouton **Disconnect Immediately**  sous le menu **Disconnect When Complete** .

Type de connexion Cellular (IP remote)

5. Cliquez sur **OK** : la fenêtre **SMS Message Generator** s'affiche.

6. Insérez l'adresse IP publique du routeur auquel l'ordinateur est connecté dans l'option **Public IP Address** et le port d'accès à la console (**DLS Port**) : demandez cette information à l'administrateur du réseau ou consultez les instructions du routeur.

7. Dans le cas d'une première installation, appuyez sur **APN Settings** et configurez les valeurs **APN Name**, **User Name** et **Password** pour les services de données mobiles (demandez ces informations à l'opérateur de services de données mobiles).

 Veillez à insérer le point d'accès (APN) correct pour l'accès WAP, sinon certaines fonctions seront limitées.

8. Préparez un messages SMS comme illustré dans la fenêtre **SMS Message Generator** ou scannez le code QR indiqué dans cette même fenêtre, puis cliquez sur **OK** : la console se met en attente d'une connexion entrante.

9. Envoyez le SMS au numéro du transmetteur avant que le délai **Connection Timeout** expire.

Type de connexion IP

Cliquez sur **OK** : la console ajoute la tâche dans la file d'attente.



GS4015/GS4005/3G4005/TL405LE

#	Chaîne de contrôle	Numéro d'appel	Désactivation*
1			
2			
3			
4			
5			
6			

*) Écrivez « Message texte » pour les sorties bistables ou la durée d'activation pour les sorties monostables.

Activation de sortie bistable : #Code utilisateur* Control String=ON*

Activation de sortie monostable : #Code utilisateur* Control String=ON**TonU**

Ton = durée d'activation; U = S pour secondes, M pour minutes, H pour heures

Désactivation de la sortie : #Code utilisateur* Control String=OFF*

Modification du code utilisateur : #CUC* Code utilisateur* *Nouveau code utilisateur**

Activer installateur : #ENI* Code utilisateur*

Désactiver installateur : #DSI* Code utilisateur*

Activer programmation à distance : #ERA* Code utilisateur*ON*

Désactiver programmation à distance : #ERA* Code utilisateur*OFF*

Vérification du solde SIM : #CCC* Code utilisateur*

Vérification de l'expiration SIM : #EDC* Code utilisateur*

Modification de l'expiration SIM : #EDU* Code utilisateur* JJ/MM/AAAA*

Affichage du numéro de série : #RID* Code utilisateur*