

# 2 DRAADSINTERCOMSYSTEEM

---

## Gebruikershandleiding



---

Lees deze handleiding zorgvuldig door voordat u het product gebruikt en bewaar het goed.

IT-IN7-2W



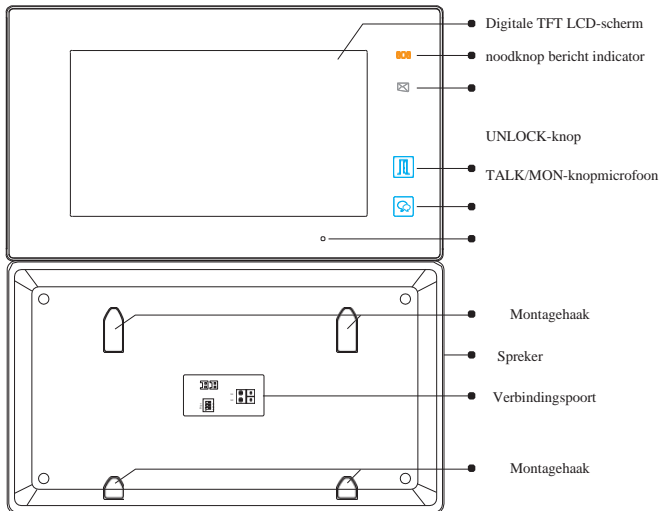

# 1. Onderdelen en functies



## Belangrijkste functies

LCD-scherm	Het beeld van de bezoekers weergeven
Noodknop	Druk er 3 seconden op om het SOS-bericht te verzenden
Berichtindicator	Het licht op wanneer de monitor de ongelezen record heeft ontvangen
Knop Ontgrendelen	Druk op om de deur los te laten
Knop Praten/ma	Druk op om handsfree met bezoeker te communiceren Druk hierop om de buitenconditie in de stand-bymodus te bekijken
Microfoon	Spraak van de gebruiker ontvangen
Montagehaak	Gebruik om de monitor op te hangen
Verbindingspoort	Busstation
Spreker	Stuur vicoe van de bezoeker

# DIP-instellingen

Beetje	Bitstatus	Beschrijving
DIP1&amp;amp;mp;2		Gereserveerd. van links naar de standaardwaarde.
DIP3		Ingesteld op UIT. Wanneer de monitor zich in het midden van de lijn bevindt in de daisy chain-verbinding.
		Ingesteld op AAN. Wanneer de montior zich aan het einde van de lijn bevindt of is aangesloten op een DBC4S.

## 2. Monitor Montage

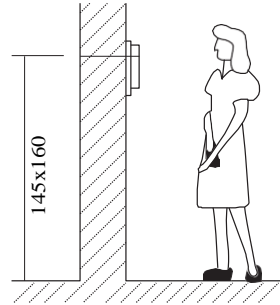
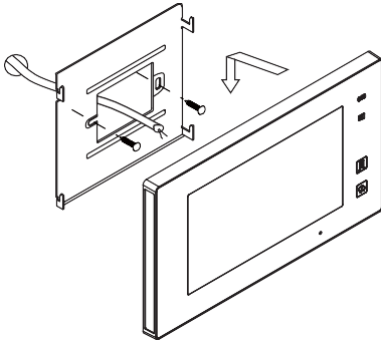



1. Gebruik de schroeven om de montagebeugel op de montagedoos te bevestigen. (montageaccessoires omvatten een beugel (twee stuks 4X25-schroeven zijn nodig voor het bevestigen van de montagebeugel), speciale 2-draads connectoren om aan te sluiten op monitor)
2. Draad het systeem correct (zie het latere aansluithoofdstuk) en hang de monitor vervolgens stevig aan de montagebeugel.

## 3. Hoofdmenu



Raak het scherm ergens op de monitor aan in de stand-bymodus, de hoofdmenupagina wordt als volgt weergegeven:







## 4. Eenvoudige deurontgrendeling

1. Pers **Oproep** Knop Op Outdoor station, De Monitorringen, tegelijkertijd geeft het scherm het beeld van de bezoekers weer.
2. Druk op  de **TALK/MON-knop** op de monitor of het aanraakpictogram  op



het scherm, u kunt handsfree communiceren met de bezoeker voor 90 seconden. Druk na het beëindigen van de communicatie nogmaals op de  **TALK/MON-knop** of tik op het  pictogram om de communicatie te beëindigen. Als niemand de telefoon opneemt, wordt het scherm na 30 seconden automatisch uitgeschakeld.

3. Tijdens Praten Staat Pers  **Ontgrendelen Knop** Of Aanraken  Pictogram Aan Open De deur voor de bezoeker. (als twee sloten zijn aangesloten op de deur camera, aanraking  **Ontgrendelen 2de** pictogram om het tweede slot los te laten )
4. Wanneer de monitor in de stand-bymodus staat  drukt u op **de TALK/MON-knop**, het scherm kan het zicht van buitenaf weergeven. Of raak **het** monitorpictogram in het hoofdmenu aan om in de schakelmodus van de deurcamera te komen, als er meerdere deurstations zijn geïnstalleerd, kunt u op de deur drukken 1/2/3/4 om het deurstation of de CCTV-camera te bewaken die u wilt.press

 om de hoofdmenupagina af te sluiten en te openen.

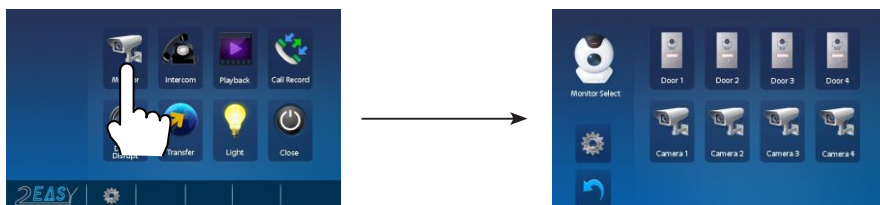

Opmerking: als het systeem 2-draads camera via camera controller aansluit, druk dan op de camera 1/2/3/4 om de camera te controleren die u wilt.press  pictogram om af te sluiten en het hoofdmenu in te voeren Pagina.

## 5. Intercom, functie

Raak  het **Intercom-pictogram** in het hoofdmenu aan om in de intercommodus te komen, u hebt 4 items om te selecteren: **Inner Broadcast**, **Inner Call**, **Name List Call** en **Call Guard Unit**.

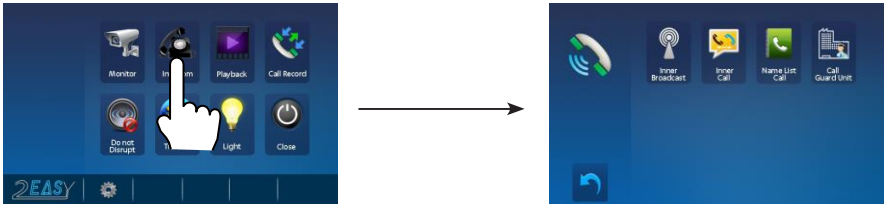



1. **Inner Broadcast:** Als multislaververrijmonitoren in hetzelfde appartement zijn geïnstalleerd, selecteert u Inner Broadcast, alle andere monitoren ontvangen tegelijkertijd uitzendingsinhoud, welke slavemonitor de uitzending ook niet hoeft te beantwoorden, en welke slave monitof ook niet nodig is om de scrccnte openen.
2. **Inner Call:** Als multislavern slave-monitoren in hetzelfde appartement zijn geïnstalleerd, selecteert u Binnen

Oproep, alle andere monitoren bellen op hetzelfde moment, welke monitor het gesprek ook beantwoordt, het gesprek is started.en de andere monitoren stoppen tegelijkertijd met rinkelen.

3. **Naamlijstoproep:** Gebruiker in een appartement kan andere appartementen in het systeem aanroepen. Touch  Name List Call-pictogram (de naamlijst

wordt automatisch gemaakt door de

system) op de menupagina van de intercommodus selecteert u een naam op het scherm en raakt u

 pictogram om aan te roepen. Druk op  /  pictogram om de lijstpagina met de voor-/volgende naam in te voeren. (Touch Dial Nummerpictogram opnieuw te herverdelen)

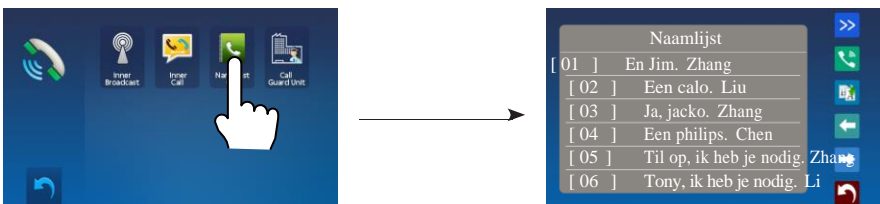

4. **Oproep Guard Eenheid:** A Monitor Kunt Worden Toegewezen Als Guard Eenheid Toezicht houden; Wanneer De Guard Unit Monitor beantwoordt de oproep, gesprek met de bewaker persoon is Begon..



## 6. Video-/beeldgeheugen

### Video-/beeldopname

Zowel Auto-Recording als Manual-Recording zijn beschikbaar. En automatisch opnemen is standaard. Als u een oproep ontvangt, neemt de monitor na 3s éénvideo/foto op voor elke

automatisch bellen. Of u kunt het pictogram  aanraken om de video/afbeelding van de bezoeker handmatig op te nemen wanneer de monitor wordt bewaakt of gebeld.

### Video/beeld afspelen

Touch  **Playback** pictogram in het hoofdmenu, de opgenomen video's / foto's worden afgespeeld op het scherm, houd  er rekening mee dat touch-pictogram om de opgenomen video's te starten / pauzeren.



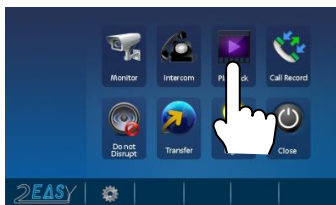

Opmerking: Wanneer het systeem zonder SD-kaart: 1.118 foto's in het binnengeheugen  
2.Manage elke foto.

Wanneer het systeem met SD-kaart: 1.Up tot 32G Micro SD-kaart

- 2.Video & Audio-opname
- 3.Beheer elke videoclip
- 4.Can worden gekopieerd

## 7. Gespreksrecord, functie

Oproep record: Alle oproepen met betrekking tot de montior, met inbegrip van deurstation-om-te-monitor oproep, monitor-naar-monitor oproep, zal worden gerecorded en kan achteraf worden beoordeeld.

Aanraken  Pictogram Gespreksrecord in het hoofdmenu om in de oproeprecord te komen Modus. Wanneer er zijn Ongelezen Oproep Records Pijl Kleur Rode. Pers De Ongelezen Oproep Record En Dan Aanraken  pictogram om het af te spelen.



Opmerking: 1.Automatisch beperkt aantal records.

2.Do geen record hoeven te verwijderen.



## 8. Functie Niet storen

Tik op het pictogram  **Niet storen** in het hoofdmenu om in de modus Niet storen te komen, je hebt 4 items om te selecteren: **Normaal**, **In 1 uur**, **In 8 uur** en **altijd**. U kunt het juiste item selecteren op basis van uw behoeften.

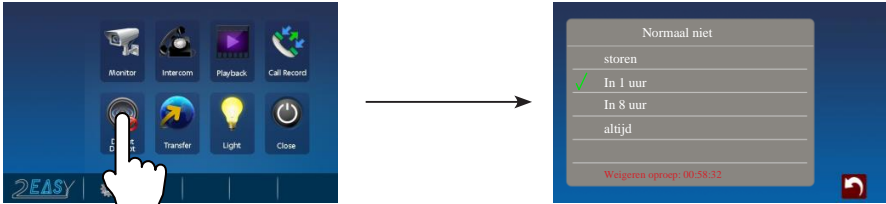

Opmerking: Wanneer u "In 1 uur" of "In 8 uur" selecteert, geeft de onderkant van het scherm de resterende tijd weer.

## 9. Overdrachtsfunctie

Tik op het pictogram  **Overdracht** in het hoofdmenu om in de overdrachtsmodus te komen. Raak de lege plaats aan en voer vervolgens het telefoonnummer in door op het digitale toetsenbord te drukken. En het heeft 3 soorten omleidingsmodi:

- 1: Don't Transfer oproepen van outdoor station zal niet worden omgeleid.
- 2: Als geen antwoord buiten station roept binnen monitor ten eerste, als niemand antwoord

het gesprek binnen 30 seconden, zal het gesprek worden omgeleid naar het telefoonnummer dat u instelt. In deze modus, de monitor willonmiddellijk uitgeschakeld wanneer TPC / GSM / TPS omleiden sucessfully, terwijl het geen invloed heeft op de communicatie tussen TPC / GSM / TPS en outdoor station. Anders kan de monitor de werking van monitoring, praten en ontgrendelen doen.

- 3: Simultaneously oproepen van outdoof station zal worden omgeleid naar uw telefoon Onmiddellijk. Op Dit modus, de monitor wordt niet uitgeschakeld wanneer TPC / GSM / TPS omleiden sucessfully, maar als de monitor de oproep op deze tijd, TPC/GSM/TPS zal absoluut stoppen.

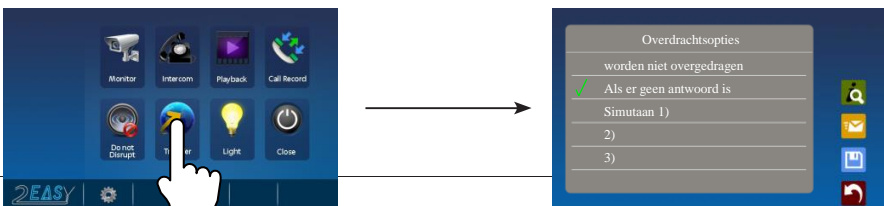

Opmerking: 1. Touch-pictogram om de informatie over het overdrachtsapparaat te detecteren.

2. Touch pictogram om bericht te verzenden.

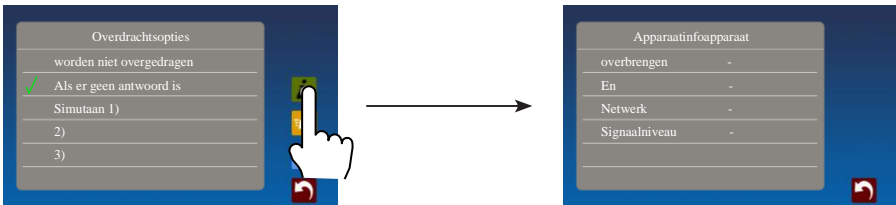



## 10. Trap licht

Opmerking: de trapverlichtingsfunctie wordt alleen geactiveerd wanneer het systeem licht verbindt via de SC6V-module, anders is deze functie in normaal niet-valid. Raadpleeg voor meer informatie de instructie van sc6v-gebruikers in detail.

Op de hoofdmenu pagina of in monitoring, touch **Licht** pictogram om de trap licht te openen, de trap licht zal automatisch worden uitgeschakeld.

# 11. Basisinstellingen

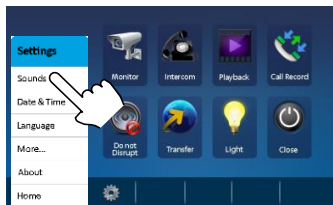
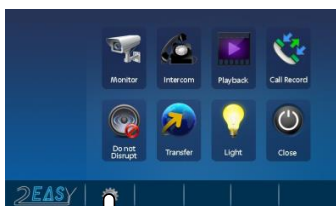

## Geluidsinstellingen

Tik  op het pictogram op de hoofdmenupagina (of op de pagina van de deurcamerawisselmodus) en selecteer vervolgens "Geluiden" item om de pagina met geluidsinstellingen in te voeren. U kunt een verscheidenheid aan ringtinten instellen op deze pagina. (raak  het pictogram aan om de instelling af te sluiten en de hoofdmenupagina te retourneren.



Opmerking: Deurring hebben 2 modus: United en Seperate.If selecteer "United", het betekent Door1/2/3/4 als geheel om de ring tonen aan te passen.

## Datum- en tijdstellingen

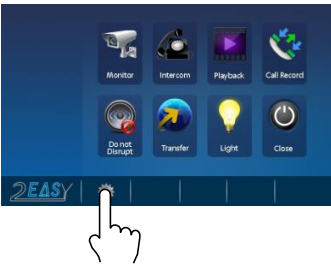

Tik  op het pictogram op de hoofdmenupagina (of op de pagina van de deurcamerawisselmodus) en selecteer vervolgens het item "Datumen tijd" om de pagina datum - en tijdstellingen te openen. U kunt de datum en tijd op deze pagina instellen.( tik op  het pictogram om de instelling af te sluiten en de hoofdmenupagina te retourneren.

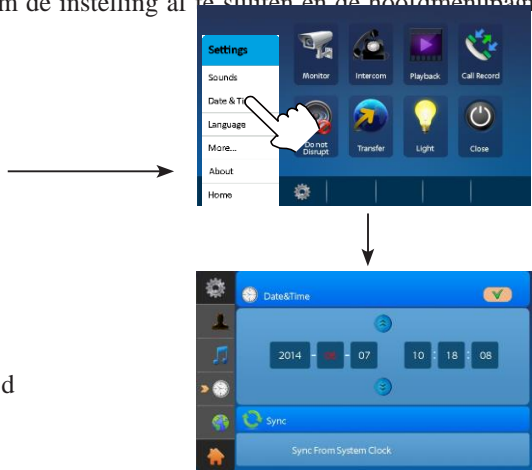

Opmerking: U kunt uw eigen tijd instellen, u kunt ook de systeemtijd synchroniseren.



## Tijdstellingen wijzigen en controleren

Tik  op het pictogram op de hoofdmenupagina (of op de pagina van de deurcamerawisselmodus) en selecteer vervolgens "Meer..." item om de pagina Naam wijzigen & tijdstellingen controleren in te voeren. U kunt de naam van het deurstation  de naam van de camera, de monitortijd op deze pagina instellen. (aanraakpictogram om de hoofdmenupagina instellen en retourneren).



Opmerking: Als u de naam wilt wijzigen, raak dan de plaats van naam aan, dan wordt het toetsenbordpagina, u kunt uw nieuwe naam op deze pagina invoeren.

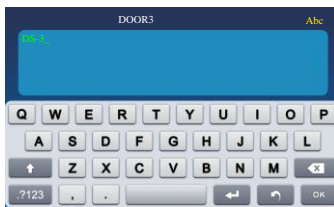

## Scher- en volumeaanpassing

Tijdens het controleren of praten staat, touch  pictogram, de Adjust pagina zal worden weergegeven.

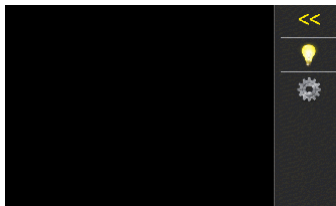

1. De scènemodusselectie: Totaal 4 schermmodi kunnen in volgorde worden geselecteerd: *Normaal*, *Helder*, *Zacht* en *Gebruiker*. Wanneer u *helderheid* of *kleurwijzig*, wordt *scène-item* automatisch ingesteld op gebruikersmodus.
2. Houd er rekening mee dat alle wijzigingen onmiddellijk na de bewerking worden uitgevoerd. Raak het afbeeldingsvenster aan om de aanpassingspagina af te sluiten.

## 12. SOS SMS-functie

Wanneer de monitor zich in de stand-bymodus bevindt, drukt u 3 seconden op de noodknop om de SOS -pagina te openen, raakhet pictogram aan om de SOS-sms te verzenden.

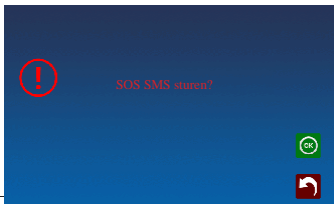

## 13. Terugzetten naar standaardinstelling

Met de standaardfunctie terugzetten kan de gebruiker de instellingen herstellen naar de fabrieksinstelling. Houd er rekening mee dat de standaardbewerking herstellen de instelling en gegevensnietverandert.

Voer de hoofdmenupagina en het aanraakpictogram in en selecteer vervolgens het item "Over" (of de positie van het aanraaklogo) om de pagina over instellingen, aanraakpictogram, in te voeren, de standaardinstellingen worden geladen.

Aanraken om de pagina Memo-informatie te openen, En om de afbeeldingen naar de SD-kaart te kopiëren. Aanraken En pictogram om SD-kaart en Opnieuw starten.

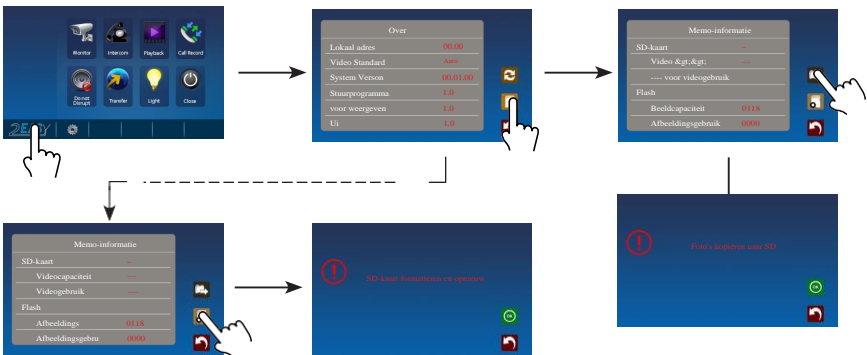

## 14. Parameterinstelling monitoren

### De installatie-instellingenpagina invoeren

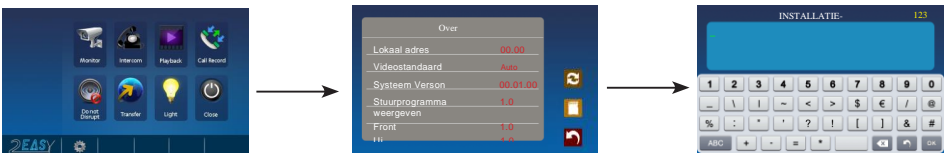

1. Aanraken pictogram op de hoofdmenupagina.

2. Tik op UNLOCK en houd 2s ingedrukt.

3. A digitaal toetsenbord zal worden getoond.



## **De monitor instellen als guard monitor**

Een monitor kan worden toegewezen als Guard Unit Monitor; wanneer de Guard Unit Monitor het gesprek beantwoordt, wordt het gesprek met de bewaker gestart. Het codenummer van 8004 wordt gebruikt om de monitor in te stellen als een gebruikt om deze functie te annuleren.

## **Het adres van de slavemonitor instellen**

Maximaal 4 monitoren kunnen worden aangesloten in een appartement, een master monitor samen met 3 slave monitoren, dus u moet het adres correct instellen.( noot: moet één monitor hebben om als hoofdmonitor te worden ingesteld)

De code van 8000 wordt gebruikt om de hoofdmonitor in te stellen.

De code van 8001 wordt gebruikt om de eerste slave-monitor in te stellen. De code van 8002 wordt gebruikt om de tweede slave-monitor in te stellen. De code van 8003 wordt gebruikt om de derde slave monitor in te stellen.

## **Datum- en tijdnnotatie instellen**

Het systeem biedt twee methoden van datum en tijd.

Het codenummer van 8008 wordt gebruikt om de datumnotatie in te stellen als maand/datum/jaar Het codenummer van 8009 wordt gebruikt om de datumnotatie in te stellen als datum/maand/jaar Het codenummer van 8012 wordt gebruikt om de tijdnnotatie in te stellen als 12-uurssysteem Het codenummer van 8013 wordt gebruikt om de tijdnnotatie in te stellen als 24-uurssysteem

## **Het monitorpaneel instellen op**

In de standaardmodus, wanneer u een oproep ontvangt, gaan de master- en slavemonitoren tegelijkertijd over en kan alleen de hoofdmonitor het beeld weergeven terwijl de slavemonitoren dat niet kunnen. Maar de instellingen kunnen worden gewijzigd, kunt u de master monitor en alle slave monitorentepaneel op hetzelfde moment bij het ontvangen van een oproep, gewoon invoeren van de code nummer van 8006 op elke slave monitor.



## De ontgrendelingsparameter instellen

### Ontgrendelingsmodus:

Er zijn twee ontgrendelmodi: 1.power-on- to-unlock type:unlock mode=0(standaard)  
2.power-off-to-unlock: ontgrendelingsmodus=1.

Het codenummer van 8010 wordt gebruikt om de ontgrendelmodus in te stellen op 0 Het codenummer van 8011 wordt gebruikt om de ontgrendelmodus in te stellen op

1

### Ontgrendel de tijd:

De ontgrendelingstijd kan door uzelf worden gewijzigd op elk time.it kan worden ingesteld van 1 tot 99 seconden. Het codenummer van 8401 tot 8499 wordt gebruikt om de ontgrendeltijd in te stellen op 1 ~ 99 seconden.

## De gebruikerscode voor de monitor instellen

Aan elke monitor moet een adres in het systeem worden toegewezen, in totaal kunnen 32 adressen geconfigureerd, wordt het codenummer van 8200 tot 8231 gebruikt om het adres van 00 tot

31. Raadpleeg de volgende tabel.

Invoernr.	Gebruiker scode	Invoernr.	Gebruiker scode	Invoernr.	Gebruiker scode
8200	Code=0	8211	Code=11	8222	Code=22
8201	Code=1	8212	Code=12	8223	Code=23
8202	Code=2	8213	Code=13	8224	Code=24
8203	Code=3	8214	Code=14	8225	Code=25
8204	Code=4	8215	Code=15	8226	Code=26
8205	Code=5	8216	Code=16	8227	Code=27
8206	Code=6	8217	Code=17	8228	Code=28
8207	Code=7	8218	Code=18	8229	Code=29
8208	Code=8	8219	Code=19	8230	Code=30

8209	Code=9	8220	Code=20	8231	Code=31
8210	Code=10	8221	Code=21		

## 10. Specificatie

- Voeding voor binnenmonitor: DC 20 ~ 28V
- Stroomverbruik: Stand-by 12,4 mA; Werken 270mA
- Monitor scherm: 7 inch digitale kleur LCD
- Schermresoluties: 800 \* 3 (R, G, B) x 480 pixels
- Videosignaal: 1Vp-p, 75Ω, CCIR-standaard
- Bedrading: 2 draden, niet-polariteit
- Grootte: 131 (H)×225(W)×18(D)mm

## 11. Voorzorgsmaatregelen

- 1) Alle componenten moeten worden beschermd tegen trillingen door geweld. En niet toestaan om te worden beïnvloed, geklopt en gedropt.
- 2) Doe de reinheid met zachte katoenen doek, gebruik dan niet de organische impregnant of chemische schone agent. Gebruik indien nodig een little zuiver water of verdund zeepwater om het stof schoon te maken.
- 3) Beeldvervorming kan optreden als de videomonitor te dicht bij het magnetisch veld is gemonteerd  
Bijv. Magnetrons, tv, computer etc.
- 4) Houd de monitor uit de buurt van nat, hoge temperatuur, stof, bijtende en oxidatie gas om onvoorspelbare schade te voorkomen.
- 5) Moet de juiste adapter gebruiken die door de fabrikant wordt geleverd of door de fabrikant.
- 6) Let op de hoge spanning in de producten, verwijs de service alleen naar een opgeleide en gekwalificeerde professional.

# Opmerking

Dotted lines for writing notes.



IT-IN7-2W

---

Het ontwerp en de specificaties kunnen zonder voorafgaande kennisgeving aan de gebruiker worden gewijzigd. Het recht op vertolking en het auteursrecht van deze handleiding blijven behouden.